



Научный прогресс

март 2017

В номере:

- Православие и российская государственность
- Наипростейшие формы в искусстве и электронике
- Сущность управления образовательным учреждением в условиях рыночных отношений
- Пути повышения результативности использования человеческого капитала хозяйствующего субъекта
- Основные черты общественно-политической деятельности в современном обществе

НАУЧНЫЙ ПРОГРЕСС

Научно-практический журнал №3 (март) / 2017

Периодичность – один раз в месяц

Учредитель и издатель:

Издательство «Инфинити»

Главный редактор:

Хисматуллин Дамир Равильевич

Редакционный совет:

Д.Р. Макаров

В.С. Бикмухаметов

Э.Я. Каримов

И.Ю. Хайретдинов

К.А. Ходарцевич

С.С. Вольхина

Корректурa, технический редактор:

А.А. Силиверстова

Компьютерная верстка:

В.Г. Кашапов

Опубликованные в журнале статьи отражают точку зрения автора и могут не совпадать с мнением редакции. Ответственность за достоверность информации, изложенной в статьях, несут авторы. Перепечатка материалов, опубликованных в журнале «Научный прогресс», допускается только с письменного разрешения редакции.

Контакты редакции:

Почтовый адрес: 450000, г.Уфа, а/я 1515

Адрес в Internet: naukarus.ru/scientific-progress/

E-mail: mail@naukarus.ru

© ООО «Инфинити», 2017.

Тираж 500 экз. Цена свободная.

СОДЕРЖАНИЕ

ЭКОНОМИКА И УПРАВЛЕНИЕ

<i>Ежукова И. Ф., Смирнова В. С.</i> Сущность управления образовательным учреждением в условиях рыночных отношений.....	5
<i>Ежукова И. Ф., Дудченко К. С.</i> Организация и управление образовательным учреждением.....	7
<i>Дементьева Н. А., Свиридова Е. С.</i> Пути повышения результативности использования человеческого капитала хозяйствующего субъекта.....	9
<i>Ивченко Д. Д.</i> Управление оборотными активами.....	13
<i>Самойлова Т. А.</i> Управление проектом в строительстве.....	15
<i>Куликова В. Ю.</i> Особенности применения новых методов управления интегрированной логистической цепью поставок.....	18
<i>Ильиных М. В.</i> Определение коэффициента бета в оценке стоимости собственного капитала.....	20
<i>Qoraboyev Sh.</i> Specific features of the development of innovative processes in the national economy.....	22
<i>Кокорев А. С.</i> Система мер антикризисного управления как фактор восстановления стабильности кредитной организации.....	24
<i>Ашуров Т. Ш.</i> Оценка инвестиционного процесса в регионе (на примере Республики Дагестан).....	26

ЮРИДИЧЕСКИЕ НАУКИ

<i>Витовская Е. С.</i> Здоровье населения как выражение характера общественной опасности наркопреступлений.....	28
<i>Дудин А. В.</i> Правовое регулирование деятельности ПДН по профилактике правонарушений среди несовершеннолетних.....	31
<i>Ахмедова З. А., Меликова Д. М.</i> Наследование предприятия: теоретико-правовой аспект.....	34
<i>Ахмедова З. А., Меликова Д. М.</i> Наследование бизнеса: спорные вопросы.....	35
<i>Манджиев С. С.</i> К вопросу об участии прокурора в гражданском судопроизводстве.....	37
<i>Тимиреева С. Н.</i> Процедура реализации имущества гражданина в деле о несостоятельности (банкротстве) гражданина.....	39
<i>Дудин А. В.</i> Организация деятельности ПДН по профилактике правонарушений среди несовершеннолетних.....	41

ПЕДАГОГИЧЕСКИЕ НАУКИ

<i>Ядгарова Н. А.</i> Study of discipline "introductory circuit analysis".....	44
<i>Бродинская С. В.</i> Формирование готовности старшеклассников к профессиональному самоопределению.....	45

ФИЛОСОФСКИЕ НАУКИ

<i>Лагунова И. С.</i> Основные черты общественно-политической деятельности в современном обществе...51	51
<i>Лагунова И. С.</i> Сущность понятия политического лидерства: эволюция и современность.....	53

ФИЛОЛОГИЧЕСКИЕ НАУКИ

<i>Долгина Е. С. Утопия как социокультурный феномен.....</i>	<i>57</i>
--	-----------

СОЦИОЛОГИЧЕСКИЕ НАУКИ

<i>Шерматов Г. Х. Педагогическое и психологическое направление в физическом воспитании и спорте.....</i>	<i>59</i>
<i>Мухтаров Ш. Ш. Мировая практика и национальные свойства результативного использования человеческого капитала в хозяйстве.....</i>	<i>61</i>

ПОЛИТИЧЕСКИЕ НАУКИ

<i>Субботин В. А., Сулейманов Т. Ф. Православие и российская государственность (Часть I).....</i>	<i>63</i>
<i>Субботин В. А., Сулейманов Т. Ф. Православие и российская государственность (Часть II).....</i>	<i>75</i>

АРХИТЕКТУРА

<i>Шапка В. Е., Щукин С. А., Щуров Р. А. Классификация характерных дефектов на фасадах промышленных зданий.....</i>	<i>87</i>
---	-----------

ИНФОРМАЦИОННЫЕ ТЕХНОЛОГИИ

<i>Маризаева Н. М. Роль мультимедиа в эволюции аудиовизуальных искусств.....</i>	<i>90</i>
--	-----------

МЕДИЦИНСКИЕ НАУКИ

<i>Юсупов Ш. Р., Ибрагимова Х. Р., Якубова У. Б., Сапарбаева Н. Р. Клиническая эффективность применения пектина при лечении больных острой дизентерией.....</i>	<i>92</i>
<i>Мадаминова Г. И. Медицинская технология оздоровления детей и подростков с гипомикроэлементозом на примере хорезмского вилоята.....</i>	<i>94</i>

ТЕХНИЧЕСКИЕ НАУКИ

<i>Патраль А. В. Наипростейшие формы в искусстве и электронике.....</i>	<i>96</i>
<i>Селиванова М. В. Нейросетевой алгоритм оптимизации технологических процессов изготовления деталей авиационного производства.....</i>	<i>102</i>
<i>Дехконов О. Р., Хамдамова Х. А. The methods of protection in mobile communication.....</i>	<i>105</i>
<i>Шкурин И. Г., Грохольский А. С., Сухоленцев А. И. Комбинированная технология получения тонкослойной керамики.....</i>	<i>107</i>
<i>Дехконов О. Р., Кадыралиев И. А. Self-similar network traffic on IP/MPLS for forecasting and QoS.....</i>	<i>109</i>
<i>Солиев Р. Х., Валиева Г. Ф., Туманбаева Б. И. Разработка тепломорозостойких композиционных мастик для заполнения деформационных швов бетонных и трещин асфальтобетонных дорог.....</i>	<i>111</i>
<i>Валиева Г. Ф. Высоковольтные линии электропередач для полимерных изоляторов.....</i>	<i>114</i>
<i>Саидова Г. Э. Research the main characteristics and constructions of the electromagnetic transducers.....</i>	<i>116</i>

ФИЗИКО-МАТЕМАТИЧЕСКИЕ НАУКИ

<i>Абдуганиева Ш. Х., Джаббаров Р. А. Математическое моделирование в решении медицинских задач.....</i>	<i>118</i>
<i>Абдурахимов Б. Ф., Тиллаев М. М. Об одной схеме гибридного шифрования.....</i>	<i>120</i>
<i>Курдюков В. В. Модели и методы кластеризации BIG DATA для их анализа и обработки.....</i>	<i>122</i>

ЭКОЛОГИЯ

<i>Пономаренко Р. В. Обращение с твердыми коммунальными отходами в ЮГРЕ: взгляд из настоящего в будущее.....</i>	<i>126</i>
--	------------

Сущность управления образовательным учреждением в условиях рыночных отношений

Ежукова Ирина Федоровна

кандидат педагогических наук, доцент кафедры коммерции и менеджмента
Нижевартовский государственный университет

Смирнова Валерия Сергеевна

факультет экономики и управления
Нижевартовский государственный университет

На современном этапе развития современной России, учитывая степень влияния кризисных факторов на управление образовательным учреждением в условиях рыночных отношений, имеет высокую степень интенсивности сокращение финансирования данной сферы государством. Поэтому рассмотрение сущности управления образовательным учреждением в условиях рыночных отношений имеет высокую актуальность.

Появление образования на коммерческой основе, коррупция, обеднение населения – все эти факторы оказывают негативное влияние на положение монополии государства как главного образовательного органа России. Но при всем негативном есть и позитивные стороны. Так, например, развитие негосударственного (коммерческого) сектора образования дает возможность перенаправить ограниченные бюджетные средства на поддержку приоритетных для государства направлений в системе образования.

В контексте условий рыночных отношений образовательное учреждение выступает в роли производственной линии, в которой учащийся – главная производственная ячейка, а конечный продукт – выпуск высококвалифицированного специалиста широкого профиля. Да именно широкого профиля, так как в современных условиях, в отличие от образовательных условий того СССР, работу узкоспециализированной квалификации найти проблематично, поэтому выпускник должен обладать широким спектром знаний для высокого уровня конкурентоспособности как трудового резерва на рынке занятости.

Образовательно-производственный процесс в современной России включает использование квалифицированного труда, технический и компьютерных средств, комплектующих, энергетических затрат и про-

чего, что в результате приводит к образованию рыночной стоимости образовательного продукта. Поскольку образовательному продукту свойственны характеристики, способные удовлетворить спрос не только индивида как такового, но и социума в целом. Продукт образовательного процесса в данном случае приобретает потребительскую стоимость. А потребительская услуга в свою очередь приобретает черты товара особого назначения. Ее специфика состоит в том, что последствия от потребления образовательных услуг оказываются благом не только для непосредственного потребителя (учитывая повышение качества и уровня его человеческого капитала), но и для экономики и общества в целом. Все это в результате приводит к повышению конкурсного отбора по умственным критериям для будущих специалистов на этапе поступления в образовательное учреждение. [2, С 36]

Удорожание оценки стоимости умственных способностей индивида, отсутствие привязки к материальному положению при оценке знаний – это и есть главная цель управления образовательным учреждением в условиях рыночных отношений. Человек не должен оцениваться как товар, а стоимость квалифицированного специалиста в современных условиях должна прямо отображаться на его доходах от работы.

На сегодня Министерство образования и науки Российской Федерации устанавливает федеральные государственные образовательные стандарты, которые поддерживают разные формы образовательных процессов, предпринимаются меры по сохранению гарантий на получение бесплатного образования, но в то же время создан и расширяется рынок платных услуг. Поэтому усовершенствование экономического поля образовательных услуг направлено как для обеспечения сохран-

ности основных фондов учреждений образования, так и для их экономического обеспечения за государственный счет и за счет внешних инвесторов. [1, С 87]

За последние пять лет реформирования системы образования государству и частным образовательным структурам удалось уравнивать конституционные права граждан при получении образования на платной и бесплатной основах, что является стимулом для приобретения высшего образования самым бедным слоям населения РФ. При этом опыт развитых стран показывает, что преодоление бедности в стране приводит к доступности получения бесплатного образования. Так, например, в Германии с лета 2015 года все образование в стране стало бесплатным, а с 2016 оно стало бесплатным и для мигрантов, которые получили гражданство Германии.

В нашей же стране в Концепции долгосрочного социально-экономического развития Российской Федерации на период до 2020 года зафиксировано, что в решении экономических реформ и эффективном рыночном развитии государство будет опираться на молодое поколение. На этапе развития международного рынка труда общество и государство заинтересованы в подготовке конкурентоспособных специалистов, умеющих видеть и творчески решать возникающие проблемы, гибко адаптироваться к меняющимся условиям жизни, знающих основы рыночной экономики, маркетинга, менеджмента, владеющих инновационными методами развития предприятий. [3, С 112]

Глобальность и важность образования, как для об-

щества, так и для отдельного индивидуума, на первый план выдвигает проблему определения и повышения его качества. В России она решается путем модернизации и реформирования всей образовательной системы, в первую очередь через обеспечение его доступности и повышение качества.

Действующие нормативные акты, регулирующие деятельность образовательных учреждений, в основном определяют направления повышения качества, но не представляют системного понятийного аппарата в области качества образования. На это есть объективные причины:

1) качество как экономическая категория применительно к образовательной системе с трудом поддается количественному измерению в общепринятом понимании;

2) в условиях рыночных отношений меняются подходы к процессу оценки качества образования, так, в настоящее время преобладает потребительский подход, и в таких условиях оценка качества образования должна учитывать мнение всех заинтересованных сторон, имеющих свое представление о данном понятии, порой отличающееся друг от друга;

3) в образовательной системе нашей страны сохраняются многие тенденции функционирования учебных заведений еще со времен планово-централизованной экономики СССР, что является определенным препятствием на пути дальнейшего совершенствования их деятельности и развития и др.

Список литературы.

1. Фролова М.Е. Управление качеством образования: учеб. пособие для студентов педагогических направлений магистратуры, слушателей и преподавателей курсов повышения квалификации педагогических работников/ Изд: Шуйский государственный педагогический университет/ Шуя, 2011.
2. Гневко В.А. Модернизация систем развития муниципального образования/ Изд: Экономика/ Москва, 2012.
3. Чекмарев А.Н. Квалиметрия и управление качеством. Ч.2. Управление качеством: учеб. Пособие/ Изд: Самарский государственный аэрокосмический университет им. академика С.П. Королева/ Самара, 2010.

Организация и управление образовательным учреждением

Ежукова Ирина Федоровна

кандидат педагогических наук, доцент кафедры коммерции и менеджмента

Нижевартовский государственный университет

Ксения Станиславовна Дудченко

студент факультета экономики и управления

Нижевартовский государственный университет

Аннотация. Статья посвящена актуальным вопросам управления образовательной организацией. Рассмотрены функции управления образовательным учреждением, а также основные этапы управления. Выделена роль руководства в организации управления образовательным учреждением.

Ключевые слова: образовательная организация, управление, современная система образования, функции управления.

В начале 21 века увеличивается значение образования как важного фактора, формируемого новые общественные качества.

В современных условиях управление образовательным учреждением становится все более сложным процессом, ввиду правильного выбора целей и задач, изучения и глубокого анализа достигнутого уровня учебной воспитательной работы, системы целесообразного планирования, выбора наиболее выгодных путей для повышения уровня обучения и воспитания школьников.

Решение образовательных вопросов находится в прямой зависимости от умения руководителя школы и преподавательского состава творчески использовать современные научные достижения и передового опыта, зависит от взаимоотношений преподавателей в коллективе, от активности педагога и учащихся как части системы образования.

Тема «Организация и управление образовательным учреждением.» является актуальной, так как в ней рассматриваются основы и современные механизмы ответственного управления педагогическим коллективом, а также организация образовательным процессом имеет практическую значимость, которая заключается в возможности улучшить условия труда преподавателей, повысить эффективность процесса управления образовательным учреждений при помощи совершенствования профессионализма руководителей школьных учреждений.

Целью данной работы является изучение основ организации и управления образовательным учреждением на современном этапе развития общества.

Теоретическая основа данной работы составлена, основываясь на научные материалы В.А Розанова, В.С. Лазарева, М.М. Поташник, А.М. Бандурка, Е.Н. Кишкель.

Процесс управления всегда присутствует при осу-

ществлении общей деятельности людей для достижения установленных результатов. Ввиду того, что образовательное учреждение - социальная организация, представляющая собой систему коллективной деятельности педагогов, учащихся и родителей, то немаловажно и управление этой образовательной системой.

Система управления - скоординированные, взаимосвязанные между собой мероприятия, направленные на достижение главной цели организации. К таким мероприятиям относится осуществление принципов и применение действенных методов управления «образованием»[1, С 27].

На сегодняшний день существуют функции управления образовательными учреждениями и в их число входит анализ, целеполагание и планирование, организация, руководство, контроль и регулирование[2, С 74].

Немаловажной функцией управления образовательной системой является анализ, сущностью которого является творческое изучение, систематика, конкретность и возможность оценить разнообразную информацию о социальных экономических условиях, оценить реализацию образовательной политики, удовлетворение общественных потребностей, опыта сформировавшейся практики управления. Несвоевременный или непрофессиональный способ провести анализ в деятельности организатора учебной деятельности может привести к неконкретности, необоснованности принимаемых решений.

Следующая функция управления школой - целеполагание и планирование. Процесс управления любой педагогической системой предполагает целеполагание - постановку целей и планирование - принятие решений. Осуществление функции планирования повышает эффективность работоспособности школы. Но данная функция имеет недостаток в виде отсутствия в планах образовательных учреждений достижимых, научных

обоснованных целей, конкретных задач, отсутствие ориентации на конечные результаты[4, С 55].

Организация – важнейший этап управления, который направлен на обеспечение выбора наилучших путей выполнить плановые и творческие задания. Совокупность действий, совершаемых субъектом управления образовательным учреждением называют руководством, которое в свою очередь решает ряд основных образовательных задач: подбор, расстановка кадров, постановка задач перед исполнителями, регулирование психологической атмосферы в преподавательском коллективе, организация условий стимулирования деятельности и профессионального роста преподавательского состава[3, С 95].

Одним из этапов управления является контроль, который состоит из выявления отклонений управляемой системы от нормативов. Главной особенностью контроля в образовательной системе является его оценочная функция – направленность на учителя как личность[3, С 112].

В современном обществе становится невозможным одному руководителю решать все управленческие задачи, поэтому возникает необходимость в построении организационной структуры школы.

Управление образовательным учреждением может быть структурировано на субъект управления – лица, организующие процесс управления и на объект управления, то есть лица, которым могут быть адресованы управляющие воздействия.

В свою очередь, каждая школа оснащена структурой управления[1, С 84].

Например, структура материально-учебной базы – школьные здания, мебель, учебные наглядные пособия. К структуре общешкольного коллектива относятся педагогический и ученический коллектив, управленческий аппарат.

К процессуальной структуре относится учебно-воспитательный процесс.

Помимо структурных подразделений, в каждой школе существуют уровни системы управления образовательной организацией. Первый уровень, определяющий направление в развитии школы – директор, руководители совета школы, руководители общественных объединений. Ко второму уровню в образовательной организации относятся лица, осуществляемые тактическое управление образовательной организацией, а именно заместители директора, школьный психолог, организатор детского движения. Третий уровень – лица, которые выполняют функцию управления по отношению к учащимся школы и их родителям, к их числу относятся учителя, воспитатели, классные руководители. И четвертый уровень учащиеся школы, занимающиеся самоуправлением.

Особенное место в теории управления и органи-

зации занимает проблема руководства. Существуют определенные требования, человеческие качества которым должен соответствовать каждый руководитель независимо от управленческого ранга: трудолюбие, честность, обязательность, гуманность, тактичность, справедливость, целеустремленность, нравственность, энергичность, работоспособность, выдержанность, любовь к своему делу оптимистичность, требовательность к себе и другим, внешняя привлекательность, крепкое здоровье, стрессоустойчивость, общий уровень развития, инициативность, умение беречь свое и чужое время, пунктуальность и точность; дисциплинированность, исполнительность; умение четко определить цель и поставить задачу, умение поддерживать свой авторитет[5, С 54].

На сегодняшний день, когда статус учителя имеет невысокий социальный уровень остро стоит проблема привлечения и удержания талантливых и квалифицированных кадров.

В современной системе образования изменилось представление о профессионализме – учебное заведение теперь делает выбор не в пользу узкого специалиста, который является «гуру» в своем предмете, школе нужен педагог, который способен регулировать человеческие отношения, человека, обладающего большим набором компетенций.

Разумеется, педагог с «многофункциональными» преимуществами нуждается в психологической и социальной поддержке. Руководителю образовательной организации необходимо иметь ряд мер, которые гарантируют работниками корпоративную помощь: доступ в интернет и электронная почта, доступ к корпоративным информационным ресурсам, поддержка в повышении квалификации; обучение пользованием персональным компьютером; медицинское обеспечение и страхование; корпоративные подарки[6, С 142].

Таким образом, для осуществления процесса управления педагогическим коллективом от руководителя образовательной организации требуется высокий уровень профессионализма. Эффективным руководителем в сфере образования является индивид, демонстрирующий на этапе реализации управленческих функций демонстрирует только лишь положительные качества личности, при этом используя эффективные принципы и методы взаимодействия с коллективом.

Немаловажным показателем эффективности в управлении образовательной организацией является стабильность педагогического, ученического коллективов. Именно поэтому современному руководителю образовательного учреждения необходимо искать пути решения проблемы кадров, создавая индивидуальные, системные, корпоративные стимулы, льготы, стратеги успеха, заботу о моральных психологических факторах стабильности в учебном коллективе.

Список литературы.

1. Учеб. пособие для студ. высш. пед. учеб. заведений / В. А. Сластенин, И. Ф. Исаев, Е. Н. Шиянов; Под ред. В.А. Сластенина. –М.: Издательский центр "Академия", 2013.
2. Моисеев, А. М. Функции управления школой / А. М. Моисеев//Практика административной работы в школе, 2004. — № 5.
3. Евдокимова М.В. Понятие управления и педагогического менеджмента. Великий Новгород, 2003.
4. Розанова В. А, Психология управления. - М., 2000.
5. Бодалев А.А. О качествах личности, нужных для успешного общения // Личность и общение. - М., 1983.
6. Бабетов А.А., Калужская М. Коммуникативная среда школы: опыт организации: Сборник методических материалов к образовательной программе повышения квалификации "Управление школой на основе коммуникативных технологий". - Екатеринбург: КОРИФЕЙ, 2003.

Пути повышения результативности использования человеческого капитала хозяйствующего субъекта

Дементьева Наталья Алексеевна

Свиридова Елена Сергеевна

Финансовый университет при Правительстве РФ

В условиях глобализации экономики, основной целью развития хозяйствующего субъекта становится поддержание высокого уровня конкурентоспособности. Это достигается за счет различных факторов, в число которых чаще всего входят: снижение издержек производства, повышение качества производимой продукции, повышение эффективности бизнеса процессов и т.д. В связи с этим каждая компания разрабатывает собственную концепцию стратегического развития, которая позволяет достичь необходимых экономических результатов.

Необходимо отметить, что с учетом формирования, развития и использования современных технологий, ключевым фактором в деятельности компании стано-

вится формирование и эффективное использование интеллектуального капитала как основного движущего фактора развития. Отечественный и зарубежный опыт свидетельствует о том, что основным источником интеллектуального капитала является человеческий капитал, представляющий собой совокупность знаний, умений, навыков и опыта, компетенций и мотиваций, творческих, управленческих, предпринимательских способностей, а также моральных ценностей, отношений к работе. Сюда же следует включить культуру труда, ноу-хау и другие характеристики, неотделимые от личности. Наиболее полно, структура интеллектуального капитала компании отображена на рис 1.



Рис. 1. Структура интеллектуального капитала компании.

С учетом того, что знания, навыки и квалификация сотрудников компании играет ключевую роль в эффективности ее деятельности, большинство хозяйствующих субъектов уделяют большое внимание именно человеческому капиталу. По оценкам Всемирного банка и Программы развития ООН, в настоящее время на планете физический капитал формирует 16 % общего объема богатства каждой страны, природный – 20 %, человеческий же капитал – 64 %. Во многих развитых странах доля последнего приближается к 80 %.[3]

Человеческий капитал включает в себя знания, умения, навыки и опыт, компетенции и мотивацию, творческих, управленческих, предпринимательских способностей, а также моральных ценностей, отношений к работе всех сотрудников компании. Именно поэтому эффективное управление человеческим капиталом нацелено на повышение квалификации сотрудников, удовлетворение их потребностей в самореализации, повышение их мотивации. Практика показывает, что в большинстве компаний существует значительный разрыв между текущими и желаемыми возможностями людей, систем и процедур, которые используются в ежедневной деятельности хозяйствующего субъекта. Для ликвидации такого разрыва руководство компании должно предпринять действия, которые будут включать в себя инвестиции в обучение и повышение квалификации сотрудников, усовершенствование текущих информационных технологий и систем, создание взаимосвязи между организационными процедурами и ежедневными операциями. Таким образом, в компании должна сформироваться стратегия, представляющая собой комплекс критериев, нацеленных на обучение и развитие сотрудников, повышение уровня удовлетворенности их своей работой, снижение уровня текучести сотрудников. Иными словами, сформированный набор

навыков и умений позволит адаптироваться компании в новой конкурентной обстановке.

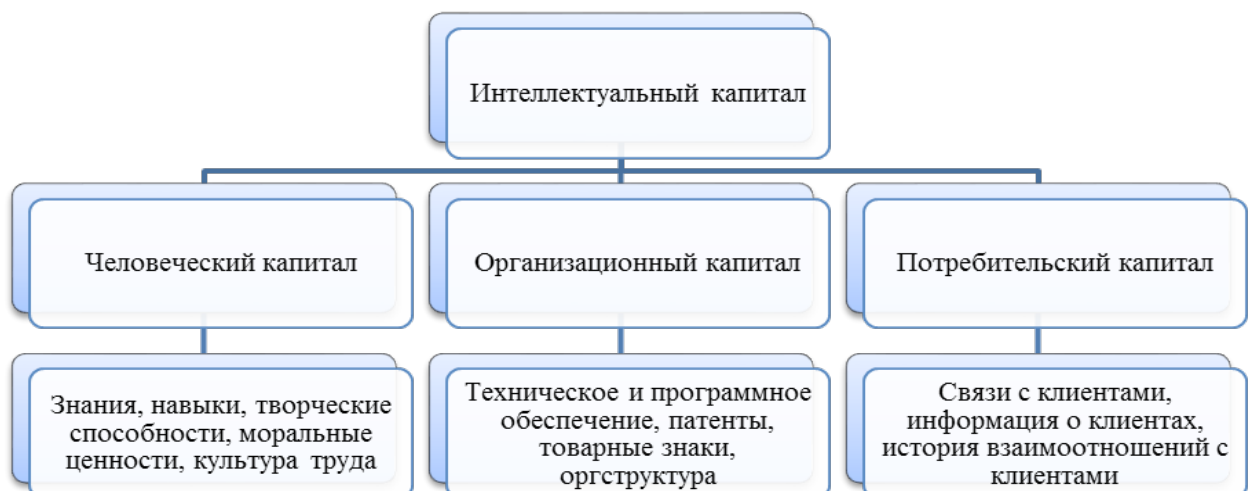
Кроме того, важной задачей человеческим капиталом компании является оценка его деятельности. Оценка результативности труда каждого сотрудника организации осуществляется через определение уровня эффективности выполнения им работы. Она характеризует их способность оказывать непосредственное влияние на деятельность какого-либо структурного подразделения организации. Результат труда работника может влиять на достижение цели подразделения или организации в целом. Оценивание результативности труда персонала следует проводить с целью[2]:

- повышения эффективности работы персонала;
- назначения адекватного и соответствующего вознаграждения за проделанную работу;
- принятия управленческих решений, связанных с трудовой карьерой сотрудника и уровнем оплаты труда.

В практике работы отечественных предприятий проблема адекватной и точной оценки труда отдельного сотрудника в соответствии с его индивидуальной результативностью до сих пор остается не до конца проработанной и, по факту, не найдено ее идеальное решение. Следовательно, необходим поиск новых подходов к управлению человеческим капиталом с целью лучшего использования творческих способностей человека.

Творческие способности человека проявляются через его *компетенцию*, которая является центральным понятием всей концепции управления персоналом.

Компетенция - это рациональное сочетание способностей, личностных качеств и мотивации персонала фирмы, рассматриваемых во временном интервале (см. Рисунок 2).



Рис.2. Содержание и компоненты понятия «компетенция»

Компетенцию персонала можно охарактеризовать как очень динамичную и постоянно развивающуюся категорию. Она может быть значительно улучшена в рамках организации за счет проведения систематического обучения, поощрения самообразования, найма квалифицированных работников со стороны для примера и, особенно, мотивации. Поэтому задачами управления персоналом является оптимизация результативности его действий, которая зависит от компетенции и мотивации.

В целях повышения эффективности работы предприятия целесообразно, во-первых, проводить работу в направлении совершенствования форм мотивации труда и, во-вторых, развивать компетенцию индивидуально каждого работника. Обучение сотрудников компании связано не только с проблемой роста человеческого капитала, но и с проблемой его сохранения. В условиях постоянно меняющихся условий окружающей среды, компания испытывает постоянную необходимость в повышении уровня квалификации своих специалистов. Существует большое количество методов, применяемых в обучении специалистов: обучение на рабочем месте, профессионально-техническое обучение, неформальное обучение (наставничество, через общение с работниками), лекции, программное обучение, обучение для специальных целей – узкая специализация, направленность для отдельных групп работников. Методы подготовки без отрыва от производства: ротация работы – работа в разных подразделениях, тренировка. Подготовка вне рабочего места: метод ситуационного анализа (кейс-стади), комплексные ситуационные сценарии, управленческие игры, семинары вне компании, программы обучения в университетах, ролевые игры, моделирование поведения – фильм о методах управления, который затем предлагают сымитировать, внутрифирменные центры повышения квалификации и корпоративные университеты.[4] Часто, повышение уровня квалификации сотрудников компании осуществляется работодателем самостоятельно (через наставничество, или «прикрепление» сотрудника к более опытному работнику для обучения без отрыва от работы), так как это позволяет минимизировать издержки при найме сотрудника необходимой квалификации. Кроме того возможно обучение за счет аутсорсинга (учебные заведения, коуч-компании и пр.). Выбор методики обычно определяется анализом преимуществ и недостатков каждого из вариантов.

Небольшие по численности организации чаще финансируют внешнее обучение, в то время как крупные организации имеют внутренние структуры по обучению и развитию персонала. Вне зависимости от финансового положения, компании выделяют средства на внешнее обучение, тогда как финансировать внутреннее обучение могут позволить себе финансово успешные компании.

Нельзя не отметить тот факт, что при оценке результативности труда важное практическое значение имеет правильное определение количественных и качественных показателей, отражающих конечные цели подразделения или фирмы в целом, которые и будут являться критериями оценки.

Концепция оценки труда персонала фирмы основывается на том, что в качестве критериев оценки принимаются показатели, оценивающие уровень компетенции работника.

Исследования, проведенные в некоторых фирмах США с целью выявления наиболее часто используемых критериев при оценке компетенций персонала, показали, что наиболее часто встречающимися критериями являются качество работы, объем работы и знание работы (См. диаграмму 1).



Диаграмма 1. Наиболее часто используемые критерии оценки компетенции персонала

При этом в роли критериев использовались такие качества, как инициативность (87%), коммуникативность (87%) и надёжность (86%).

Однако наиболее эффективной на наш взгляд мотивацией сотрудника является введение дифференцированной системы оплаты труда. Такая система включает в себя как окладную, так и премиальную часть. При этом, премиальная часть должна включать в себя не только квартальное и ежегодное премирование, но и возможность получения ежемесячной премии за эффективность работы.

Такая премия должна состоять из нескольких частей и характеризовать различные стороны работы производственного персонала. В зависимости от выполнения работником всех условий полностью или частично он сможет получить премию или в полном объеме (к примеру, 10% от ставки заработной платы), или частично (например, 8 %).

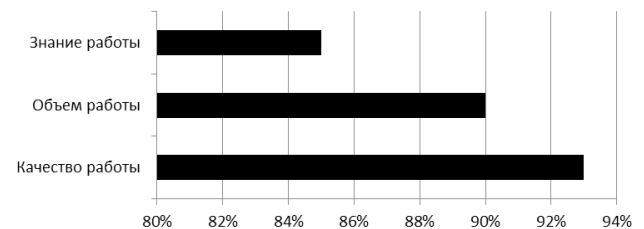
При этом оптимальным является введение не более 4-5 критериев оценки результативности для получения наиболее адекватных результатов. Каждый из этих критериев должен составлять определенную долю от общего, максимально возможного размера премии. Однако такие доли не обязательно должны быть равны между собой, какой-то критерий может являться более значимым и составлять больший процент от 10% размера премии. Такими критериями оценки, к примеру, могут являться[2]:

1) Соблюдение правил техники безопасности при работе. Сюда можно отнести применение безопасных приёмов работы и методов труда при выполнении различных технологических операций, соблюдение пожарной безопасности, использование спецодежды и т.д.

2) Профессионализм в работе. Примерами могут являться высокая производительность труда, высокое качество и надёжность продукта, достижение определенного социального статуса в профессии, взаимодействие с коллегами, соблюдение технологии производства, инициативность и т.д.

3) Дисциплина. Здесь учитывается соблюдение

трудового распорядка и режима труда, норм поведения, бережное отношение к производственному имуществу, выполнение установленных норм труда и пр.

4) Лояльность. В этом пункте отражается понимание общих задач компании, реагирование на замечания, согласие на дополнительную работу во время сильной загруженности производства и т.д.

По итогам каждого месяца данные показатели оцениваются руководителем в качественной форме и в совокупности складываются в процент премии за эффективность. Однако определение значения данных критериев происходит эмпирически. Ведь как, к примеру, количественно оценить понимание общих задач компании или реагирование на замечания? На наш

взгляд расчет премии на основе эмпирических данных не является эффективным и требует разработки более подходящего методологического аппарата.

Таким образом, в заключении необходимо отметить, что процесс оценки эффективности деятельности сотрудников компании, на сегодняшний день, имеет особую актуальность в виду того, что сама методика оценки должна быть разработана индивидуально для компании, исходя из сферы ее деятельности, состава сотрудников, количества высококвалифицированных кадров и ее стратегических планов развития. Именно поэтому компании должны уделять достаточно внимания выстраиванию системы обучения, развития персонала и премирования персонала.

Список литературы

1. Величко Е.А. Корпоративная среда корпорации и организация ее единой финансовой, инвестиционной и кредитной деятельности // Проблемы системной модернизации экономики России: социально-политический, финансово-экономический аспекты. Сборник научных статей, Вып.10/ Под общ. ред. проф. В.В. Тумалева. - СПб: Издательство НОУ ВПО Институт бизнеса и права, 2011. С. 145 – 146.
2. Ветлужских Е.Н. Мотивация и оплата труда. Инструменты. Методики. Практика [Текст] – М.: Издательство «Альпина Паблишер», 2013. 152с.
3. Каппушева А.Р. Фундаментальные исследования. – 2015. –№ 2 (часть 22) – С. 4963-4968
4. Роцина Я.М., Русских И.С. Стратегии работодателей в сфере обучения персонала в 2007, 2009 и 2010 гг. Информационный бюллетень. – М., НИУ ВШЭ, 2011. – 36 с.

Управление оборотными активами

Ивченко Дарья Дмитриевна

студент гр. 35157 Э-БА

Экономика, бухгалтерский учет, анализ и аудит

***Аннотация.** В статье рассматриваются оборотные активы и их состав, роль в финансово-хозяйственной деятельности предприятия. Также приводятся этапы управления оборотными средствами, и рассматривается комплекс мероприятий по повышению объема оборотных средств предприятия.*

О оборотные активы – это активы, которые служат или погашаются в течении 12 месяцев, либо в течение нормального операционного цикла организации (если он превышает 1 год).

Правильная организация и эффективное использование денежных и материальных средств, которые относятся к оборотным активам, обеспечивают финансовую устойчивость предприятия.

Оборотные средства в процессе их использования выступают как основные мобильные ресурсы предприятия, которые характеризуются определенными элементами экономического содержания, при чем их величина влияет на эффективность использования этих средств. Величина оборотных средств, которыми располагает предприятие, имеет непосредственное влияние на расчет эффективности их использования. Величину этих средств, которые используются в производственно-хозяйственной деятельности предприятия определяют следующими способами:

- по состоянию на определенную дату;
- в среднем за определенный период

Эти показатели характеризуют наличие оборотных средств как в целом, так и поэлементно, что находит свое выражение в бухгалтерском учете.

По данным в бухгалтерском балансе и в приложениях к нему отражается величина основных средств по состоянию на определенную календарную дату, чаще всего эта величина определяется на начало или конец квартала (года), но она не дает возможность говорить о динамике в течение исследуемого периода и не может соотноситься с фактическими результатами деятельности организации за этот же период, для выявления эффективности их использования используют средние величины.

Оборотные активы представляют собой авансированную стоимость в денежном выражении для планомерного образования и использования оборотных производственных фондов и фондов обращения в минимально требуемых размерах, обеспечивающих выполнение производственного плана и своевременность осуществления расчетов.

Основой бесперебойной работы производства и обращения является непрерывное движение

оборотных средств. Управление оборотными активами непосредственно связано с механизмом их потребления предприятием и их нормированием. Залогом получения положительной прибыли, при минимальных издержках, запланированную при данном объеме производства, является правильное определение оптимального размера оборотных средств. Значительное снижение величины оборотных средств влечет за собой ряд проблем для предприятия: неустойчивое финансовое состояние, перебои в производственном цикле, и в итоге, снижение объема производства и прибыли, но существует и обратная связь, чрезмерное увеличение объема оборотных средств снижает возможности предприятия производить капитальные затраты по расширению производства.

Вопросы о рациональном использовании оборотного капитала занимают особое положение в системе мер, направленных на повышение эффективности работы предприятия и укрепление его финансового состояния. В современных рыночных условиях, вопрос улучшения использования оборотного капитала становится все более актуальным. Интересы предприятий в настоящих экономических условиях требуют полной ответственности за результаты своей производственно-финансовой деятельности. В силу того, что финансовое состояние предприятия прямо пропорционально зависит от состояния оборотных активов и предусматривает соотношение затрат с результатами хозяйственной деятельности, а так же восстановление затрат посредством собственного капитала, предприятия заинтересованы в рациональной организации оборотных активов- организаций их движения с минимально возможной суммой для получения наибольшего экономического эффекта [3].

Наиболее распространенный экономический показатель, который характеризует эффективность использования оборотных средств, оборачиваемость оборотных активов.

Существуют следующие причины эффективного управления оборотными средствами:

- У значительной доли компаний величина оборотных средств составляет больше половины всех ее активов.

– Рациональное и эффективное управление оборотными средствами-залог получения большего дохода и снижение риска недостатка денежных средств.

– Процесс организации оборотных средств непрерывен и занимает достаточно большое количество времени. Чтобы обеспечить наиболее эффективное и рациональное использование денежных потоков, суммы, инвестируемые в каждый раздел оборотных активов должны находиться под контролем.

– Именно рациональное управление оборотными активами, приводит предприятие к получению максимальной нормы прибыли и сведению к минимуму коммерческого риска.

Для повышения эффективности использования оборотных активов необходима их правильная организация. Для этого необходимо решить следующие проблемы:

- определить состав и структуру оборотных активов;
- определить потребность предприятия в оборотных средствах;
- установить их источники формирования;
- рационально использовать и лавировать оборотным капиталом;

Совокупность элементов, включающих в себя производственные фонды и фонды обращения называют составом оборотных средств.

Если рассматривать более подробно, в состав оборотных активов входят следующие элементы:

1. Запасы товарно-материальных ценностей.
2. Дебиторская задолженность.
3. Средства в расчетах.
4. Денежные средства.

Политику управления оборотными средствами следует разделять на следующие этапы:

Первый этап- анализ оборотных активов за предыдущий период. Здесь рассматривается динамика общего объема оборотных средств, которые задействованы на предприятии, темпы изменения средней суммы оборотных активов в отношении к темпам изменения объема реализации конечного продукта труда и к средней суммы всех активов; оценивать изменение удельного веса оборотных активов в общей сумме активов на предприятии.

Второй этап предусматривает рассмотрение динамики состава оборотных средств предприятия в размере запасов материалов, дебиторской задолженности и остатков денежных активов. Здесь рассчитываются темпы изменения суммы каждого из представленных видов оборотных активов в соотношении с темпами изменения объема производства и реализации продукции и услуг, рассматривается динамика доли всех видов оборотных активов в общей сумме активов.

На третьем этапе рассматривается скорость оборачиваемости части оборотных активов в общей сумме активов. На данном этапе выясняется длительность и структура производственного и финансового циклов, рассматриваются показатели, влияющие на длительность циклов.

Четвертый этап предусматривает исследование рентабельности оборотных средств, проводится изучение определяющих ее факторов.

На пятом этапе проходит рассмотрение состава основных источников финансирования оборотных средств: их число, удельный вес в общей сумме финансовых средств и его динамика, вложения в оборотные активы, рассматриваются финансовые риски.

После проведения всех этапов исследования определяется общий уровень эффективности управления оборотными средствами и выявляются недостатки в управлении.

Если на предприятии складывается ситуация, когда число оборотных активов ниже заданной нормы, а именно имеет отрицательное значение, и соответственно число текущих финансовых потребностей не удовлетворяет заданным параметрам, то для увеличения оборотных средств существуют следующие правила.

Повысить число долгосрочных займов. При малом количестве долгосрочных кредитов в структуре пассива, возможно получение дополнительных долгосрочных кредитов. Именно долгосрочные кредиты дают преимущества для предприятий. У краткосрочных кредитов ставка процента превышает ставку процента по долгосрочным кредитам, так как сумма возврата растянута на короткий срок.

Следует снизить оборачиваемость денежных средств во внеоборотные активы, если это будет сделано не в урон производству. Следует избавиться от большого количества финансовых вложений, не играющие роли для предприятия, при том, если активная часть основных средств останется не тронутой.

Приращение доли собственного капитала за счет увеличения уставного капитала, уменьшения величины выплачиваемых дивидендов и увеличения нераспределенной прибыли, увеличения резервного капитала.

Снижение дебиторской задолженности. Снижение отсрочек по платежам или переход на 100% предоплату может привести нас к потери клиентов, поэтому предлагаются следующие рычаги влияния на дебиторскую задолженность:

- факторинг;
- учет векселей;
- финансирование.

Увеличить размер кредиторской задолженности, за счет увеличения сроков по расчетам с поставщиками за сырье, материалы, товары. Это относится к поставщикам имеющим интерес в сбыте предприятию больших партий.

В заключение, следует отметить, что организация управления оборотными средствами это сложный, трудоемкий процесс, который требует серьезное вмешательство. Для эффективного использования оборотных активов нужно вести грамотную политику и тщательно планировать дальнейшее развитие предприятия.

Список литературы

1. Безрукова Т.Л., Борисов А.Н., Шанин И.И., Кудяева Е.Ю. Информационное сопровождение системы управления финансовыми рисками // Международный журнал прикладных и фундаментальных исследований.-2014.-№10-1.-С.59-61.
2. Борис О.А., Шанин И.И. Научно-методический подход к классификации предприятий по признаку финансовой обеспеченности инновационной деятельности // Финансовая аналитика: Проблемы и решения.-2013.-№13.-С. 16-22.
3. Гурьянов П.А. Критерии определения размеров малого и среднего бизнеса в России // Экономика, предпринимательство и право.-2011.-№ 10(электронная публикация)
4. Гурьянов П.А. Средний бизнес в России // Московское научное обозрение.-2012.-№3.-С.15-17.
5. Демченко А.Ф., Яковлева Е.А., Белоусов А.В., Шумейко А.М. Развитии отношений менеджмента в системах регионального управления // АПК: Экономика, управление.-2012.-№4.-С.23-27.

Управление проектом в строительстве

Самойлова Татьяна Андреевна

студент 2-го курса магистратуры

Финансовый университет при Правительстве РФ

Строительство всегда несет в себе огромный труд, финансовые вложения и усилия. Отсутствие управления проектом в строительстве приводит к грустным последствиям: сроки растут, бюджет увеличивается, а качество ухудшается. Именно поэтому управление проектом является важнейшей частью строительства, оно является не лишней записью в статье затрат, а возможностью и методом качественного контроля за выполнением работ в заранее оговоренные сроки и по намеченному плану.

В современных реалиях российского строительства задержки по срокам, превышения бюджетов и низкое качество достаточно часто встречающиеся явления. Помимо объективных причин существует и то, чего вполне возможно избежать – это несистемное ситуационное управление. Во всем мире повсеместно используется проектное управление в строительстве, однако, к сожалению, многочисленные подрядные организации все еще отстают в развитии менеджмента.

Возможно, в силу определенных традиций и устоев в нашей стране развита мнимая экономия на подготовительных этапах строительства: здесь речь идет и об общей концепции проекта, и о самом проектировании. В итоге подобная «экономия» приводит к большим потерям и задержкам. Довольно часто подрядчики сталкиваются с ситуацией, когда необходимо как можно скорее выходить «на площадку», поэтому на выходе мы получаем: «быстрее, быстрее» и «потом дорисуешь». Посмотрев на западный опыт в строительной отрасли, можно сказать, что американцы – считающиеся одними из самых продвинутых строителей в мире – проводят за подготовкой к строительству существенно больше времени, чем непосредственно за самим возведением

зданий. И нет, время на подготовке тратится не из-за излишней бюрократизации. В рамках подготовки к самой стройке ведется кропотливейшая работа по выбору подрядчиков, уточнению всех спецификаций, составление графиков работ и многому-многому другому. Однако если быть откровенными, то и у нас организация строительства постепенно претерпевает изменения: проектное управление постепенно становится частью деятельности подрядных строительных организаций.

Строительство является одной из самых масштабных проектно-ориентированных отраслей. Согласно данным Росстата в России на 2008 существовало более 155 тыс. строительных организаций. Однако после кризиса 2009-2010гг. приблизительно 10-20 % организаций фактически прекратили свое существование. Впервые в 21 веке была констатирована отрицательная динамика объема работ во строительстве. Исполнение сократилось на 17%. Компании попали в «капкан»: существенно уменьшившиеся объемы строительства дополнились постоянными расходами, а сохранившееся разгильдяйство при ведении работ в совокупности с вышеупомянутым в итоге свело все финансовые результаты многих компаний к нулю. Бессмысленно говорить о небольших компаниях, когда даже крупные структуры столкнулись с большими трудностями, в большинстве случаев, в форме нарастающей кредитной нагрузки.

Если обратиться к опыту Японии, можно выявить следующую закономерность: все инвестиционно-строительные проекты ведутся с помощью методологий управления проектами. Согласно данным IPMA (Международная ассоциация управления проектами) при использовании современной методологии, технологии и инструментов проектный подход экономит около 20-

30% времени и порядка 15-20% ресурсов.

Очень важным моментом внедрения проектного управления является внимание руководства. Достаточно часто, если не всегда, требуется серьезный пересмотр структуры компании, пересмотр должностных обязанностей и инструкций многих работников. Аппараты руководителей проектов могут быть объединены в проектные офисы.

Важным моментом является выделение в структуре строительной компании роли руководителя проекта. И ранее, и сейчас очень часто управлением работами занимаются как бы все руководители, каждый в пределах своих полномочий. Однако проект требует одного руководителя, который не только будет владеть всей полнотой информации, а также достаточной ответственностью и полномочиями на реализацию и управление. Ответственность за качество в строительстве во многом декларируется на законодательном уровне (СНиПы – строительные нормы и правила), а вот соблюдение бюджетов и сроков регламентируется внутри организации, как следствие, соблюдение этих параметров необходимо стимулировать. Однако главным камнем преткновения для большинства организаций становится именно недостаточность полномочий. Сюда можно отнести и управление непосредственно ресурсами, и изменение исполнителей, и согласование всех необходимых изменений с заказчиком, и другое.

Большинство руководителей строительных объектов, те, кто знаком с управлением проектами, сталкивалось с проблемой дробления всего, что необходимо сделать на этапы и операции. Еще больше вопросов вызывает определение реального времени и трудозатрат исполнения того или иного этапа. Более того, требуется решить, какие конкретно ресурсы, строительные механизмы и организации должны быть задействованы. В связи с этим самым сложным в процессе подготовки строительного проекта является составление структурной декомпозиции работ. У средних и более крупных проектов при необходимой детализации порой насчитываются сотни и тысячи элементов. Структурная декомпозиция является основой календарного плана строительства, который в свою очередь входит в состав проекта организации строительства (ПОС) для заказчика и проекта производства работ (ППР) для подрядчика. Порой руководители проектов пытаются изобрести велосипед в декомпозиции работ, хотя существует сметно-нормативная база, которую можно рассматривать, как потенциальный источник разработки проектов. Более того, строительные компании теряют массу времени и денег на процесс составления смет и впоследствии вообще не используют эту информацию в бюджетировании и календарном планировании. В последнее время сметно-нормативную базу (СНБ-2001) часто критикуют за ее технологическую отсталость, ценовую неточность, а также некоторую субъективность. Порой возникают желания и вовсе отказаться от подобного ценового регулирования. Однако если посмотреть на сметно-нормативную базу детальнее, мы получим, что, даже недостаточная точность работ при укрупнении дает более рациональные результаты, чем субъективность оценки некоторых руководителей.

Схема работы со сметно-нормативной базой непростая, для того чтобы «увязать» реальные работы со сметно-нормативной базой необходимо: выделять однородные работы; ответственный у работы может быть только один; также целесообразно разделять работы таким образом, чтобы длительность каждой работы составляла до одной недели; более того, выполнение работы должно абсолютно однозначно характеризоваться: либо выполнено, либо не выполнено; для особо важных работ необходимо устанавливать в примечаниях крайние сроки, тогда система будет сигнализировать о срыве. Кстати, для определения работ, которые остались без «связей», очень удобно пользоваться специально настроенной диаграммой Ганта. **Диаграмма Ганта** – используется для иллюстрации плана, графика работ по какому-либо проекту. Является одним из методов планирования проектов.

Необходимость передачи функций планирования работ, составления графиков от технического отдела, который работает больше в лабораторных условиях, на руководителя проекта и его штаб назрела уже достаточно давно. В таком случае календарный план будет скорее соответствовать действительности. Кстати, эта логика полностью соответствует западному опыту. Однако с другой стороны, это потребует серьезно повысить уровень квалификации руководителей по части управления. Технология производства, которая во многом определяет календарный план, будет серьезно зависеть и от времени года, и от исполнителей, строительных машин и механизмов (СМИМ), и даже от материалов. В строительных проектах есть понятие ведущей работы, которая, в большинстве случаев, связана с максимально дорогостоящей строительной машиной. К использованию таких машин на графике должны быть привязаны все другие работы. К примеру, при возведении жилого здания ведущей работой станет монтаж основной конструкции. В таком случае производительность самой машины во многом определит длительность строительства.

Несмотря на то, что составление календарных планов является сложным и трудоемким процессом, требуется иметь хотя бы 2-3 варианта планов, а в случае применения системы управления проектом это перестает быть чересчур затратным, особенно если сравнивать с эффектом, который впоследствии может принести реализация наиболее оптимального сценария. Календарные планы сопоставляются различные в зависимости от длительности, от себестоимости, по экономии постоянных расходов и так далее. В том числе такими показателями должны характеризоваться как сами проекты, так и их варианты проекта. При оптимизации лучшего варианта календарного плана стоит в первую очередь обратить внимание на критический путь, однако следует понимать, что любые изменения и манипуляции подвергнут изменению начального варианта и повлекут за собой дополнительные действия. Манипуляции могут быть следующими:

- «Переброс» бригад и механизмов на критические работы
- Частично параллельное выполнение разных работ

- Укрупненная сборка – то есть выполнение монтажных операций на предшествующем этапе
- Ранее выполнение работ, которые обеспечивают фронт для смежников.

Таким образом, управляющая группа проекта проводит необходимую подготовку, с этого момента можно начинать работу. Отслеживать производство работ, а значит ход проекта не менее важно в процессе управления. При ежедневном или еженедельном учете в электронной форме выполненных работ можно увидеть картину исполнения плана и оперативно реагировать в случае отставания.

Одним из основных рисков является риск срыва сроков проекта, за счет санкций по отношению к участникам проекта и жестким соблюдением условий (речь идет прежде всего об оплате и создании необходимых условий) этот риск можно снизить. Существенную помощь генеральному подрядчику даст наем или рассмотрение «запасных» субподрядчиков, которые заняли в тендере 2-е или 3-е места на специальные работы в качестве экспертов строительства объекта. При необходимости замены субподрядчика, «запасной» субподрядчик уже будет в курсе происходящего на площадке. Такая «перестраховка» генподрядчика также будет стимулировать на грамотное выполнение своих обязанностей всех исполнителей проекта.

При условии, что все исполнители работают на основании единого плана, обеспечивается координация всех процессов. Максимально наглядным по форме может быть сетевой график, который будет привязан к месяцам или декадам. С точки зрения интегрированно-

го строительства, в США эта концепция уже достаточно давно развивается концепция, в этом случае для всех участников проекта, от инвестора до производителей оборудования, существует единое информационное.

В общем и целом, можно с уверенностью сказать, что для управления строительными проектами в подрядной организации необходима дисциплина, которая будет охватывать практически все ресурсы и функции организации. Для организации проектного управления необходим комплексный системный подход и четкое понимание, что любые недоработки в технологии и методологии неизбежно приведут к краху ввода нововведений. Примерный план учреждения регулярного управления проектами в строительстве может выглядеть следующим образом:

1. Повышение квалификации руководства состава компании с точки зрения теории проектов (сертификация по IPMA или PMI)
2. Начало проекта по внедрению проектного управления с определенной концепцией, бюджетом и руководителем
3. Тестовое управление одним из объектов с применением СУП, для анализа и оценки результатов
4. Внедрение проектного управления в компании.

Как любое усовершенствование, внедрение проектного управления повлечет за собой значительные инвестиции, однако улучшившееся качество строительных проектов тотчас же найдет свое отражение в финансовых результатах организации и в дальнейшем окупит первоначальные инвестиции.

Список литературы.

1. Ципес Г.Л., Товб А.С. Проекты и управление проектами в современной компании. – М.: ЗАО «Олимп-Бизнес», 2009.
2. Дикман Л.Г. Организация строительного производства. – М.: Издательство АСВ, 2009.
3. Дикман Л.Г., Дикман Д.Л. Организация строительства в США. – М.: Издательство АСВ, 2004.

Особенности применения новых методов управления интегрированной логистической цепью поставок

Куликова Виктория Юрьевна

Научный руководитель: Андрианов Алексей Юрьевич

доцент, кандидат экономических наук

Владимирский государственный университет им. А.Г. и Н.Г. Столетовых

Управление цепями поставок в настоящее время рассматривается, как стандартное применение конкурентной стратегии. Для чтобы предоставлять клиентам качественную продукцию быстрее и дешевле, чем конкуренты, менеджеры компаний должны опираться на сотрудничество и эффективное взаимодействие с лучшими организациями, входящими в их цепь поставок.

Применение новых моделей цепей поставок способствует осуществлению таких главных принципов бизнеса, как минимизация времени функционального цикла поставок новой продукции и услуг:

- увеличение значения качества (ценности) обслуживания клиентов;
- улучшение процесса продаж;
- более низкие операционные и производственные издержки;
- более низкие потери по управлению запасами.

Управление цепью поставок (SCM) создает дополнительную ценность для потребителя. В модель SCM заложено снижение издержек, технологии, качество применяемой продукции, поставка и послепродажное обслуживание.

Применение новых логистических методов и инструментов позволяет снизить издержки, повысить производительность, улучшить качество продукции и услуг, в итоге – получить конкурентные преимущества на рынке. Поэтому складывается объективная потребность в системах логистического аудита и диагностики цепей поставок и провайдеров с ориентацией на интегрированные технологии и международные стандарты¹.

Цель логистического аудита – собрать информацию о существующих приемах и показателях логистической деятельности. Логистический аудит позволяет регулярно проводить анализ операций, процедур, затрат, ресурсов и продуктов. Одной из систем логистического аудита, успешно применяемой на российском рынке, является технология Logistics Field Audit (LFA, США). LFA включает:

- управление жизненным циклом;
- комплексную оценку безопасности и рисков;
- оценку информационной технологии;
- сертификацию поставщиков (провайдеров).

Логистический аудит раскрывает источники избыточных логистических затрат и разрабатывает программу повышения результативности путем улучшения функциональной эффективности, управления интегрированной цепи поставок.

Принципы построения логистической системы. Основными принципами построения логистической системы являются:

- работа в едином или, в нескольких согласованных информационных блоках;
- поддержка единой технологии обработки информации;
- централизованное/децентрализованное управление данными;
- контролируемый доступ к информационным ресурсам;
- настраиваемость системы.

На уровне функциональных возможностей система обеспечивает:

- гибкую и оперативную настройку на технологический процесс компании;
- настройку на организационную структуру компании;
- механизм настройки и управления доступом к данным и их репликацию;
- экспорт/импорт данных;
- интеграцию с приложениями других разработчиков;

Если говорить о сущности интегрированного планирования в условиях стратегического взаимодействия, то оно заключается в согласовании всеми участниками процесса создания, производства, сбыта обслуживания, и потребления конечного продукта всеми участниками жизненного цикла изделия, процессов продаж, производства, закупок, разработки и сервисного обслуживания, ресурсов и показателей.

Основным стратегиям интегрированного планирования логистики в цепях поставок относятся:

- JIT (Just-In-Time) – точно вовремя;
- VMI (Vendor-Managed Inventory) – запасы, управляемые клиентом;
- ECR (Efficient Consumer Response) – эффективное клиентоориентированное реагирование.

¹ Кристофер М. Логистика и управление цепочками поставок – М., 2015. – 320 с.

- CPRF (Collaborative Planning, Replenishment and Forecasting) – совместное планирование, приобретение и прогнозирование²;

Кратко охарактеризуем каждую из перечисленных выше стратегий. **Концепция Just in Time** основана на синхронизации объемов и качества поставок в соответствии с оперативными потребностями производства. Ключевыми элементами Just in Time являются интегрированная обработка информации, сегментация производства и поставки, синхронизированные с производством. Эффективность концепции Just in Time заключается в возможности снижения времени производственного цикла до 60%, повышения производительности до 30%, снижения уровня запасов до 40%, снижения затрат на контроль качества до 25%, сокращения складских площадей до 15%.

Концепция Efficient Consumer Response ориентирована прежде всего на оптимизацию каналов дистрибуции и сокращения затрат, не связанных с процессом создания стоимости. Концепция ECR также подразумевает внедрение соответствующих ИТ, реинжиниринг бизнес-процессов и методов планирования. Внедрение концепции ECR позволяет добиться снижения запасов в дистрибуционных центрах до 40%, улучшения использования транспортных мощностей до 20%, снижение сроков выполнения заказов клиентов и процессных затрат до 50%. Концепция ECR представляет собой сплав концепций, которые должны способствовать «кооперативной оптимизации ЦП – от предприятия – производителя и предприятия – продавца до предприятия, покупающего конкретный товар»³.

ECR является кооперативной стратегией, объединяющей традиционно заботящихся исключительно о своих интересах продавца и покупателя, с целью минимизации конфликтов и неэффективности каналов сбыта. При этом основное внимание фокусируется на отношениях продавца и покупателя с конечным потребителем. Эффективное реагирование на спрос потребителя, другими словами – управление ЦП посредством спроса конечного потребителя – это, с одной стороны, цель, а с другой – реализация смысла концепции ECR. Для получения точного знания о потребностях потребителя неизбежна интеграция информационной цепи – предпосылкой для нее является тесная кооперация производства и торговли. В концепции ECR особую роль играют кооперация и переработка информации, особенно

между областями маркетинга и логистики.

Понятие Collaborative Planning, Forecasting and Replenishment – совместное планирование, прогнозирование и размещение – тесно связано с концепцией ECR и рассматривается как результат ее дальнейшего развития и совершенствования. CPFR представляет собой расширенный вариант концепции ECR. В отличие от ECR-проектов, ориентированных исключительно на сферу торговли, в концепции CPFR рассматриваются не только маркетинговые и логистические кооперационные процессы, но также и такие процессы, как совместное планирование, прогнозирование и кооперативное управление. В отличие от ECR, в CPFR основной упор делается на повышение качества и степень актуальности данных, а не на простой информационный обмен.

Основное отличие CPFR от ECR состоит в расчете прогнозов потребностей и поставок, которые постоянно актуализируются. Тем самым у участников цепи поставок появляется возможность оперативного и планового сравнения значения параметров выполнения работ и адекватной адаптации собственных планов.

В процессной модели CPFR представлены практические шаги для реализации кооперации. Суть процессной модели CPFR – объединение всех партнеров с целью тесного сотрудничества, основанного на предоставляемых обеими сторонами ресурсах и информации. После того, как определяются цели и предельные условия кооперации, начинается этап совместного прогнозирования. Прежде всего, составляется прогноз продаж, исходя из требований общих бизнес – планов. Составляется календарный план важных событий, таких как, например, избыточное или недостаточное число филиалов, маркетинговые акции, внедрение новой продукции – т. е. событий, которые могут повлиять на продажу продукции. На этом этапе спланированные процессы и прогнозы переходят в практический бизнес – процесс и начинается процесс поставок⁴.

Ключевые достоинства CPFR состоят в едином для всех партнеров прогнозировании спроса потребителей; координации сотрудничества производителя и продавца от прогноза продаж до решения проблем, возникающих в оперативных бизнес-процессах; динамичного подхода к решению проблемных ситуаций; гарантированных поставках продукции от продавцов и производителей, базирующихся на общем прогнозировании.

² Сайд Б. Научитесь выстраивать цепочки взаимодействия // Управление цепями поставок. – 2014. – №9.

³ Уотерс Д. Логистика. Управление цепью поставок. – М.: Юнити-Дана, 2013. – 503 с.

⁴ Хайрулин С.А. Управление рисками логистических цепочек // Управление цепями поставок. – 2014. – №5-6, с.60-64.

Определение коэффициента бета в оценке стоимости собственного капитала

Ильиных Михаил Владимирович

Сибирский государственный университет путей сообщения, г. Новосибирск

Ilinikh.Mihail@yandex.ru

Аннотация. В статье рассмотрены понятие коэффициента бета, способы расчеты коэффициента бета. Влияние коэффициента бета на стоимость собственного капитала

Ключевые слова: коэффициент бета, стоимость собственного капитала

Коэффициент бета – определяет меру риска акции (актива) по отношению к рынку и показывает чувствительность изменения доходности акции по отношению к изменению доходности рынка.

Коэффициент бета является важной составляющей в оценке стоимости собственного капитала. Стоимость собственного капитала определяется как ожидаемая доходность на собственный капитал (Expected Equity Return – EER)

$$EER = R_f + \sum_{j=1}^{j=k} B_j * (\text{Премия за риск}_j), \quad (1)$$

Где, B_j – коэффициент бета инвестиции относительно фактора j ;

Премия за риск $_j$ – премия за риск для фактора j .

Существует стандартный подход для оценки коэффициентов бета, основанный на регрессионном анализе доходности инвестиции (R_j) относительно доходности рыночного индекса (R_m) [1 с. 220].

Например, в качестве рыночного индекса для Российского рынка может выступать доходность индекса РТС

$$R_j = a + bR_m, \quad (2)$$

Где, a – точка пересечения на оси абсцисс;

b – наклон линии регрессии – т.е. коэффициент бета акции.

На примере котировок акций “Газпром” и индекса “РТС” (IRTS) можно вычислить коэффициент “ B ” для акций компании “Газпром” (Таблица 1)

Таблица 1. Вычисление доходности акций “Газпром”

Дата	Gazprom	IRTS	r_Gazprom	r_IRTS
Сент. '16	134,9	990,88	-	-
Окт. '16	138,84	988,74	2,88%	-0,22%
Нояб. '16	148,8	1029,05	6,93%	4,00%
Дек. '16	154,55	1152,33	3,79%	11,31%
Янв. '17	149,8	1164,15	-3,12%	1,02%
Февр. '17	148,41	1173,66	-0,93%	0,81%

r_{Gazprom} и r_{IRTS} – доходности акций Газпрома и индекса РТС соответственно.

Далее, на основе данных доходности акций необходимо произвести регрессионную статистику коэффициента “ β ”

Таблица 2. Регрессионная статистика коэффициента β

Регрессионная статистика	
Множественный R	0,45134037
R-квадрат	0,20370813
Стандартная ошибка	0,040910768
Наблюдения	5

Множественный R – это и есть коэффициент β равный 0,45

R – квадрат – данный показатель говорит о том, что 20,37% риска (дисперсий) акций компании Газпром приходится на рыночные источники, а остальные, в размере 79,63% риска возникает на уровне фирмы.

Стандартная оценка коэффициента $\beta = 0,04$, Данный показатель свидетельствует о том, что истинной значение коэффициента β с наибольшей вероятностью находится в диапазоне от 0,41 до 0,49

Исторический подход к оценке коэффициента β является наиболее простым, однако существует и недостатки

такого подхода:

1) Низкая стандартная ошибка отражает господство в индексе одной из акций, что приводит к точным прогнозам, однако, не имеют отношения к действительному риску;

2) Регрессионные коэффициенты β подвержены воздействию рыночного шума.

Альтернативным подходом к оценке коэффициента β является метод “Восходящие коэффициенты бета”

В соответствии с подходом Асвата Дамодарана к оценке восходящих коэффициентов β необходимо всю оценку разделить на 5 этапов [1, с. 235]:

Шаг 1. Определить вид деятельности фирмы

Шаг 2. Найти сопоставимые фирмы по виду деятельности, акции которых обращаются на открытом рынке, получить для них регрессионные коэффициенты “В”

Шаг 3. Оценить средний коэффициент бета без учета долгового бремени, путем деления среднего коэффициента бета фирм на средний коэффициент “Долг/Собственный капитал”

Безрычаговый коэффициент “В” будет равняться:

$$\beta_{unlevered} = \beta_{firms} / [1 + (1 - TR) * (D/E_{firms})] \quad (3)$$

Где, $\beta_{unlevered}$ – безрычаговый коэффициент бета;

β_{firms} – коэффициент бета сопоставимых фирм

D/E_{firms} – коэффициент “долг/собственный капитал” для сопоставимых фирм.

Шаг 4. Оценить коэффициент “В” без учета долга для анализируемой фирмы на основе средневзвешенных безрычаговых коэффициентов бета для различных видов деятельности, которыми занимается фирма.

Шаг 5. Оценить рыночную стоимость долга и собственного капитала фирмы, используя полученный коэффициент “долг/собственный капитал” для оценка коэффициента бета с учетом долга.

$$\beta_{levered} = \beta_{unlevered} * (1 + D/E) \quad (4)$$

Преимущества восходящего коэффициента перед регрессионным заключается в том, что среднее значение из нескольких регрессионных коэффициентов имеет значительно меньшую стандартную ошибку

$$\text{Станд. ошибка}_{\text{восход.коэфф.бета}} = \frac{\text{средняя стандартная ошибка}_{\text{сопоставимые фирмы}}}{\sqrt{n}} \quad (5)$$

Где \sqrt{n} – число фирм в выборке

На основе данных из открытых источников были посчитан коэффициент β по методике “восходящих коэффициентов β ”

Таблица 3. Расчет “восходящих коэффициентов β ”

	Бета	коэф. долг/ск
Роснефть	0,7651	2,3333
Лукойл	0,7592	0,5569
Сургутнефтегаз	0,4965	0,1425
Татнефть	0,4353	0,2712
Среднее	0,6140	0,8260
β безрычаговая ($\beta_{unlevered}$)	0,3697	
β рычаговая ($\beta_{levered}$)	0,5953	

Для вычисления EER необходимо значение “ β рычаговая ($\beta_{levered}$)” = 0,5933. Стандартная ошибка β уменьшилась до 3,6%

Стоит заметить, что если нам нужна доходность активов компании (Expected Asset Return) – то нужно остановиться на 3 шаге – тогда мы получим величину Asset β . Эта величина не зависит от структуры капитала фирмы, т.к. отражает риск инвесторов в активы в целом. Однако, для расчета барьерной ставки необходима величина EER, поэтому, необходимо пройти все 5 шагов [2, с. 144].

В рамках данного исследования, в модели ожидаемой доходности на собственный капитал, коэффициент бета учитывает все риски рыночного портфеля (однофакторная модель ожидаемой доходности на собственный капитал).

Список литературы.

1. Дамодаран А. Инвестиционная оценка: Инструменты и методы оценки любых активов / Асват Дамодаран; Пер. с англ. – 7-е изд. – М.: Альпина Паблишер, 2011.
2. Коупленд Т., Коллер Т., Муррин Дж. К73 Стоимость компаний: оценка и управление. — 3-е изд., перераб. и доп. / Пер. с англ. — М.: ЗАО «Олимп—Бизнес», 2005. — 576 с.

Specific features of the development of innovative processes in the national economy

Shuxrat Qoraboyev

senior lecturer of department Management

Namangan Engineering-Pedagogical Institute, Uzbekistan

Abstract. *In this article the essence of innovative processes in the production plants and the specific aspects of their organization and management*

Key words: *Innovation, macroeconomic stability, innovative activity, the national innovation system, intellectual potential, international standarts, business plan, the active investment policy, economic costs.*

Аннотация. *В статье изложена сущность инновационных процессов в производственных предприятиях и специфические аспекты их организации и управления.*

Ключевые слова: *инновации, макроэкономическая стабильность, инновационная деятельность, национальная инновационная система, интеллектуальный потенциал, международные стандарты, бизнес-план, активная инвестиционная политика, экономические издержки*

The consolidation of the macroeconomic stability of the country's economy is developing at a steady pace, structural reforms successfully implemented directly connected with special attention to the development of innovative activities.

We fully support the innovative activities to support the development of a national system of innovation, high-efficiency technologies in the development of new mechanisms, rapid development of science and technology priorities crucial component of the implementation of wide-ranging economic reforms in the country.

Increased competition in the economy, today's networks, the development of science can not be achieved successes. The intellectual potential product in the production of high-tech, high-performance products, the introduction of advanced technologies, without the internal and external market products difficult.

Therefore, the development of scientific and technological potential and the issue of the use of the achievements of his attention is paid to development as an important factor.

Innovation refers to the English word "innovation", which represents the latest scientific and technical achievements.

Innovation in this or that field of activity in order to improve the efficiency of new equipment and technology, business activity management improved method and formats aimed at the development and implementation of the results of research and creative activity. Innovation - the introduction of any new or significantly improved product (goods and services) or process, a new market or a new organizational method.

Modern economic theory is divided into five main types of innovation[2]:

-the introduction of inputs into the production of the product (product innovation);

-the introduction of new methods of production (technological innovation);

-commodity and services to operate in new markets (market innovation);

- the development of new sources of raw and semi-finished (marketing innovation);

- structure improvement (innovation).

In accordance with international standards, innovation and market introduction of new or improved products as well as case studies that use new or improved process or in the form of a new approach to social services as a result of the implementation of the innovative activity in the final.

Innovative activities in various scientific, technical, economic, social, and psychological problems associated with so much more complicated process.

Innovative organizational aspects of the innovation process and do not represent the sum of actions for the implementation and updates on the development, implementation, development, production, distribution and commercialization of measures that are targeted system.

An innovative process to produce a broader understanding of the innovative activity carried out in the framework of the policies carried out by the management of the enterprise, innovation represents the sequence and pace of work in this case. Production of innovative processes take place in the following stages:

- the development of innovative ideas;

- to determine the most efficient and innovative ideas;

- economic assessment of the implementation of innovative ideas;

- the business plan related to the implementation of innovative ideas based on the economic costs;

- the implementation of innovative ideas by experts to assess the business plan;

- an innovative plan based on standard product manufacturing and testing in accordance with the requirements

of the market;

- the production of products which are in high demand in the market, which is necessary for the implementation of the changes and their market development efforts;

- the creation of innovative products that are tested and sold in the market.

In the first years of independence, the country paying great attention to the development of innovative activities. At the same time implementing an active investment policy and the development of innovative processes. In dire foreign investments in the country in accordance with the adopted legal documents and modern technology in order to strengthen the incentives for attraction of foreign investors and enterprises with foreign investment set up a system of guarantees and privileges.

In 2016, as in previous years, special attention is expected to focus on attracting investments in the sectors of the economy. In particular, the "development of the national

economy, modernization and structural changes for the implementation of direct investments worth \$ 17 billion and 300 million, a growth rate of 109.3 percent. That is more than \$ 4 billion of investments in foreign investment, which in 2015 grew by 20.8 percent year-on-year "[1].

Enterprises and organizations to adapt to the changes taking place in the present conditions, which is important for the movement of innovation management systems play an important role in research today. Freedoms, and the creation of a favorable climate of entrepreneurship in the republic, the competition and the opportunities to achieve high economic interest to expand the work of the entrepreneurs and growing desire to introduce change and innovation projects. This will examine the nature and content of the country's innovation development of the activities of the organization and management of innovation in the country.

References.

1. Каримов И.А. Бош мақсадимиз – иқтисодиётимизда олиб бораётган ислохотларни ва таркибий ўзгаришларни кескин чуқурлаштириш, хусусий мулкчилик, кичик бизнес ва тадбиркорликка кенг йўл очиб беришдир. –Т.: “Ўзбекистон”, 2016.
2. Гринев В. Ф. Инновационный менеджмент. – К.:МАУП, 2001.
3. Ильенкова С.Д. Инновационный менеджмент. – М.: ЮНИТИ, 1997.
4. Абрамешин А.Е., Воронина Т.П., Молчанова О.П. Инновационный менеджмент. – М.: «Вита-Пресс», 2001.
5. Гончаренко Л.П. Инвестиционный менеджмент. – М.: КНОРУС, 2005.

Система мер антикризисного управления как фактор восстановления стабильности кредитной организации

Кокорев Александр Сергеевич

кандидат экономических наук, доцент

Государственный университет по землеустройству

Чтобы выжить в постоянно изменяющихся условиях окружающей среды, банки должны разработать адекватную стратегию развития, которая будет направлена на достижение конкурентного преимущества. Агрессивность поведения банков полностью зависит от уровня изменчивости среды: чем выше, тем агрессивнее. Необходимо отметить, что все банки в стратегии своего развития предпочитают агрессивное поведение, поэтому они с запозданием реагируют на внешние воздействия и корректируют свое поведение.

Формирование банковской системы и увеличение количества кредитных организаций в конце 80-х годов происходили в условиях дефицита государственного бюджета, остановки производства, роста количества убыточных компаний, нарастания неплатежей, расширения бартерных и других не денежных форм расчетов. Помимо внешних факторов, можно отметить и серьезные причины внутреннего характера. К примеру, качество кредитного портфеля было плохим; кредитная политика проводилась в интересах крупных клиентов без учета интересов других вкладчиков; уровень профессионализма менеджмента был низок, в том числе присутствовала личная заинтересованность банков и их руководителей в проведении операций, нарушающих интересы кредиторов и акционеров, уровень операционных расходов был высок, отмечались скрытые убытки. Кризис выявил отсутствие стратегического менеджмента в банковской сфере.

В период кризиса возник острый вопрос реструктуризации банковской системы. С принятием соответствующих законов, была проведена реструктуризация банковской системы, выведены с рынка банки, нарушающие законодательство, а также проведена санация банков, имеющих неудовлетворительное финансовое положение.

В результате данных действий, были получены положительные результаты и намечены позитивные тенденции по восстановлению масштабов деятельности банка и доверия со стороны общества, по улучшению качества кредитного портфеля. Вместе с тем, в целях сохранения достигнутых результатов, необходимо постоянно проводить комплекс мер, направленных на предупреждение банкротства банков. Лучше предотвратить кризис, чем ликвидировать банк. Если акционеры и руководство банков хотят преодолеть кризисные явления, а не увести и продать активы, то вероятность возврата

средств кредиторам существенно возрастает.

Необходимо выделить два направления по восстановлению финансового положения коммерческого банка: проведение мероприятий по предупреждению банкротства банков на ранних стадиях возникновения проблемы и проведение реструктуризации определенного круга коммерческих банков с целью восстановления их платежеспособности и нормализации деятельности.

Учитывая необходимость совершенствования методологического обеспечения для проведения мер по финансовому оздоровлению банков, можно отметить такую проблему как антикризисное управление. В данном вопросе есть ряд пробелов, требующий немедленного устранения. Несомненно, управление успешно функционирующего банка и банка, находящегося в кризисной ситуации определенно различаются. Для кризисного банка необходима новая стратегия – стратегия изменения, которая заключается в восстановлении устойчивого финансового положения на основе устранения проблем, вызвавших кризисное состояние. При этом стратегия будет реализована успешно лишь при проведении глубокого анализа и понимания причин утраты банком большей части собственных средств.

Все основные причины финансового кризиса в банке, такие как плохое качество активов, неадекватно большие операционные расходы, наличие скрытых убытков, являются следствием плохого менеджмента, потому что руководство не стремится применять меры по предупреждению несостоятельности самостоятельно. Такой метод управления влечет за собой снижение уровня корпоративной культуры, сопровождающимся следующими действиями:

1. Излагаются недостоверные факты в отчетности;
2. Скрывается реальное финансовое положение банка;
3. Поощряются спекулятивные операции;
4. На более высокие посты управления выдвигаются лояльные к руководству сотрудники;
5. Зарботная плата служащим повышается;
6. Возвратность долгов кредиторам и вкладчикам нарушается.

Вместе с тем, банки, характеризующиеся такими признаками, могут некоторое время оставаться ликвидными, так как официальная отчетность будет показывать их прибыльность, и они смогут привлекать

средства для поддержания ликвидности на межбанковском рынке. Когда объем привлеченных средств для рефинансирования неликвидной части активов достигнет колоссального масштаба, а операционные расходы банка поглотят искусственную прибыль, банк встретится с проблемой выполнения обязательств первой очереди и станет банкротом. Данные признаки кризисного банка характерны и для российских кредитных организаций.

Нам представляется, что стратегия изменения должна воплощаться в жизнь при участии внешних консультантов и жесткого контроля с органами надзора при добровольных процедурах оздоровления, или в условиях отстранения руководства банка от управления, что применяется при введении временной администрации.

Таким образом, мероприятия по рекапитализации банка за счет внутренних источников проводятся в течение длительного времени, и поэтому успех возможен

лишь при введении соответствующих защитных мер, как например, введения системы страхования депозитов.

Среди внешних источников рекапитализации можно отметить предоставление Банком России обеспеченного кредита на поддержание текущей ликвидности, привлечение новых владельцев-акционеров, национализацию, поглощение или реструктуризацию.

Рекапитализацию можно также проводить за счет привлечения новых акционеров из других крупных банков. Здесь нужно учитывать инвестиционные интересы потенциальных владельцев.

Решить проблему рекапитализации возможно также проведя национализацию проблемных банков или смену собственников. В данном случае потребуются дополнительные инвестиции со стороны государства, в частности, бюджетные ассигнования.

Список литературы

1. Маргалитадзе О.Н. Инвестиционный климат и его значение для привлечения иностранных инвестиций // Актуальные проблемы социально-экономического развития России. 2013. -№ 1. –С. 49-55.

Оценка инвестиционного процесса в регионе (на примере Республики Дагестан)

Ашуров Тельман Шафиевич

к.э.н., доцент

ДФ ФГБОУ ВО «ДГТУ» в г. Дербенте, РД

Аннотация. В статье изложены основные пути привлечения иностранных инвестиций для расширения производства по выпуску конкурентоспособной продукции, а также обеспечения занятости населения РД. В данной статье также представлены основные отрасли инвестирования в Республике Дагестан.

Ключевые слова: инвестиции, проекты, инвестиционный потенциал, инвестиционная активность, иностранные инвестиции, прямые инвестиции, сравнительный анализ, риск и потенциал.

В условиях рыночной экономики результаты проведенных исследований российскими учеными свидетельствуют о том, что уровень вовлеченности организаций в сотрудничество с инвестиционными фирмами крайне низок. Нам кажется, что наиболее распространенными направлениями взаимодействия являются прямые инвестиции и вложения в ценные бумаги.

Даже те немногочисленные проекты, которые имеют место в настоящее время, опираются на работу со знакомыми и дочерними компаниями, то обеспечивает относительную безопасность вкладов. Привлечение средств «со стороны» не имеет широкого распространения. Среди причин слабого развития инвестиций преобладают отсутствие свободных денежных средств и высокая степень риска по вложениям в российский фондовый рынок [3, С.26].

Из всего вышеизложенного можно сделать вывод, что деятельность инвестиционных компаний в настоящее время затруднена из-за нестабильности экономической ситуации. Захват основной доли рынка немногими крупными организациями, способными вкладывать деньги, обуславливает преобладание «семейной» структуры инвестиционного рынка. Гарантировать возврат денежных средств способны только предприятия, с которыми имеется тесная связь в рамках той или иной финансовой группы. Следовательно, предприятия, готовые вложить средства, не имеют столь острой проблемы, как это сделать, поскольку их выбор ограничен небольшим числом «дружественных» организаций. Остальные же фирмы, как правило, не имеют средств для отвлечения их в какие-либо сторонние проекты.

Таким образом, перспективы деятельности инвестиционных компаний лежат в области налаживания связей и работы над репутацией, и в первую очередь необходимо сформировать доверие к посредническим услугам на финансовом рынке, которое в значительной мере утрачено в последние годы.

Сравнительный анализ социально-экономическо-

го положения Дагестана и других субъектов РФ свидетельствуют о том, что по своим основным показателям Дагестан относится к числу наиболее проблемных регионов России. Если в начале 90-х годов промышленное производство в России в целом снизилось примерно на 50 %, то в Дагестане - на 70 %. В настоящее время Дагестан, наряду с Калмыкией, Ивановской областью и рядом других регионов, характеризуется глубоким спадом промышленного производства [4, С.16].

Доля Дагестана в инвестиционном потенциале России составляет 0,665% (учитываются основные макроэкономические характеристики, насыщенность территории факторами производства, потребительский спрос населения и другие индикаторы). Средневзвешенный индекс риска по Дагестану равен 1,959 (в среднем по России = 1). Следовательно, Дагестан относится к типу регионов с экстремальным уровнем инвестиционного риска.

По ресурсному потенциалу Дагестан занимает 43-е место среди субъектов РФ. Хотя Республику Дагестан принято считать малообеспеченной в минерально-сырьевом отношении регионом, ее потенциал представлен перспективными и разрабатываемыми запасами целого ряда полезных ископаемых [3, С.6].

В соответствии с Прогнозом социально-экономического развития РД на 2017-2019 годы, индекс промышленного производства в будущем году составит 112,4%, что на 0,9 процентных пункта больше оценки 2016 года [4, С.19].

Оценка инвестиционного потенциала и риска Дагестана показывает, что его главная задача в настоящее время это нормализация криминогенной обстановки, выход из сложившейся экологической ситуации и, конечно же, мобилизация внутренних ресурсов для подъема экономики. Если республике удастся добиться хотя бы небольшого, но устойчивого экономического роста, это сразу позволит ей увеличить производственную и потребительскую составляющие инвестиционного по-

тенциала, а также уменьшить экономическую составляющую риска, что будет способствовать притоку инвестиций [1, С.85].

Таким образом, одна из причин кризиса экономики Дагестана кризис её базовых отраслей. Следовательно, принципиальным направлением при формировании экономической политики региона должно стать восстановление и укрепление базового сектора экономики.

До сих пор в республике не удалось образовать (сконцентрировать финансовые средства различных источников) взаимосвязанную цепь из различных источников финансирования, в которой будет заинтересована каждая из сторон. Одной из причин этого является состояние инвестиционного климата в республике.

В настоящее время инвестиционный климат в республике неблагоприятен. Хотя потенциально Дагестан является чрезвычайно благоприятным регионом для

притока капиталов и имеет существенные конкурентные преимущества по группе факторов, способных оказать воздействие на улучшение структуры региональной экономики.

Таким образом, в соответствии со сложившимися экономическими условиями, инвестиционными потребностями и возможностями республиканских предприятий, а также со стратегией привлечения инвестиционных кредитов, планируется привлечь инвестиции, прежде всего, в следующие отрасли: нефтедобычу и нефтепереработку; электроэнергетику; агропромышленный комплекс; туризм и машиностроение.

На наш взгляд, реализация представленных проектов позволит значительно расширить производственные мощности промышленности и создать, в республике дополнительно свыше 12 тыс. рабочих мест.

Библиографический список

1. Колмыкова Т.С. Инвестиционная политика и анализ структуры инвестиций в основной капитал// Предпринимательство. – 2014. - № 2. – С. 84-92.
2. Королев А.А. Взаимодополняемые инвестиционные проекты: оценка синергетического эффекта// Проблемы теории и практики управления. – 2011. - № 10. – С. 90-97.
3. Стратегия социально – экономического развития Республики Дагестан до 2025 года (проект).
4. Социально-экономическое положение Республики Дагестан. Статистический сборник. – Махачкала. 2016 г.
5. Фролова И.В. Инвестиционный потенциал региона: разработка системы оценок// Региональная экономика. – 2009. - № 16. – С. 26-34.

Здоровье населения как выражение характера общественной опасности наркопреступлений

Витовская Евгения Сергеевна

Кузбасский институт ФСИН России

Распространение наркотических средств, психотропных веществ и их аналогов одна из самых серьезных проблем, угрожающих существованию и развитию человечества. Исчисляемая тысячами проблема распространения наркомании приобрела глобальный характер, став одним из важнейших мировых пороков, характерным для нашей эпохи, являясь злободневной практически для всех государств мира. Для нее не существует территориальных, национальных, классовых, религиозных, возрастных и половых границ.

По данным Организации Объединенных наций, на сегодняшний день употребление наркотиков во всем мире продолжает расти. Всемирный доклад о наркотиках – 2015 гласит: «По имеющимся данным, в 2013 году запрещенные наркотики принимали в общей сложности 246 млн. человек, или каждый двадцатый житель планеты в возрасте от 15 до 64 лет. По сравнению с предыдущим годом эта цифра выросла на три миллиона, однако с учетом увеличения численности мирового населения фактический уровень потребления запрещенных наркотиков остается неизменным. Масштабы мировой проблемы наркотиков становятся еще более очевидными, если учесть, что по меньшей мере каждый десятый наркопотребитель является проблемным наркопотребителем, который страдает каким-либо наркорасстройством или наркозависимостью. Иными словами, в мире насчитывается около 27 млн. проблемных наркопотребителей, что почти соответствует численности населения такой страны, как Малайзия. Почти половина (12,19 млн.) этих проблемных наркопотребителей употребляет наркотики путем инъекций, и в их число входят около 1,65 млн. человек, которые в 2013 году жили с ВИЧ» [5].

Так, по данным ФСКН России, на 2014 год «рынок наркопотребления в России составляет 8 млн. человек (регулярное и эпизодическое потребление) из которых активно употребляют 3 млн. Каждый месяц от наркомании в России умирает 5 тыс. человек» [8].

Федеральная служба государственной статистики России приводит показатели на 2016 год – 300,7 тыс. человек состоит на учете в лечебно-профилактических организациях с диагнозом наркомания, 21,2 тыс. человек

взято под диспансерное наблюдение впервые в жизни с диагнозом наркомания [7].

Министерство здравоохранения РФ приводит несколько иные данные, за период с 2009 по 2013 годы количество ежегодно принимаемых на учет наркоманов снизилось с 25,2 тыс. человек до 18,1 тыс. человек. Одновременно было зафиксировано и снижение общего числа состоящих на учете лиц, страдающих наркоманией: с 340,2 тыс. до 308,3 тыс. человек [9]. Несмотря на положительную тенденцию, количество наркоманов по-прежнему, остается на достаточно высоком уровне. К примеру, по данным Наркологической службы в Сибирском федеральном округе на 2014 год - 51915 чел. стоит под наблюдением с синдромом зависимости от наркотических веществ [11, с. 9].

Общая наркотизация населения способствует росту преступности по многим направлениям. Увеличивается не только количество совершаемых преступлений в сфере незаконного оборота наркотических средств, психотропных веществ и их аналогов, но и число преступлений, совершаемых наркоманами в целях добычи денежных средств для приобретения наркотиков. Многие из них совершают и тяжкие преступления, значительное число которых совершается в состоянии наркотического опьянения. Так, в 2011 году было зарегистрировано 215200 наркопреступлений, в 2012 – 219000, в 2013 – 231500, в 2014 году – 254700, 2015 году – 236900, а в январе 2017 года – 15900 [12].

Задачи, стоящие перед правоохранительными органами огромны, прежде всего, сегодня необходимо остановить наркоманию и обеспечить денаркотизацию населения. Сделано уже не мало, с целью обеспечения антинаркотической деятельности проводятся заседания Антинаркотических комиссий; проводятся координационные совещания по вопросам повышения эффективности борьбы с наркопреступностью; реализуются мероприятия по программе «Противодействие злоупотреблению наркотиками и их незаконному обороту»; проводятся масштабные профилактические акции с целью профилактики потребления наркотиков; правоохранительные органы тесно взаимодействуют с учреж-

дениями образования, здравоохранения, социальными службами, религиозными организациями, средствами массовой информации, уголовно-исполнительной системой. Необходимо продолжать начатую работу, этап за этапом, выбирать наиболее эффективные методы и средства борьбы с наркотизмом в нашем государстве.

Поскольку проблема распространения наркотизма сложна и многоаспектна, ее нельзя решить, не исследовав специфику общественной опасности соответствующих преступлений. При этом нельзя обойти вниманием учение об объекте преступлений в сфере незаконного оборота наркотических средств, психотропных веществ и их аналогов.

В связи с глубокой разработкой вопроса о повышенной общественной опасности наркопреступлений [1, с. 22-23], следует отметить, что в научных кругах не сложилось единого общепризнанного мнения по поводу видового объекта преступлений, который обозначен в названии главы 25 Уголовного кодекса РФ (далее – УК РФ) «Преступления против здоровья населения и общественной нравственности», объединившей преступления, связанные с незаконным оборотом наркотических средств, психотропных веществ и их аналогов, и ряд других, достаточно разнородных составов (преступления, связанные с проституцией и получением сексуальных услуг несовершеннолетнего; оборотом порнографических материалов; вандализмом в отношении объектов культурного наследия; надругательством над телами умерших и местами захоронения; жестоким обращением с животными и др.). Интересным представляется подход к определению видового объекта при котором предполагается, что преступления, связанные с незаконным оборотом наркотических средств, психотропных веществ и их аналогов, имеют объектом лишь здоровье населения и «не посягают на общественную нравственность, которая является категорией морально-этического плана. Незаконный оборот наркотических средств, психотропных веществ и их аналогов причиняет вред общественным отношениям в сфере общественной нравственности лишь опосредованно, как и любое другое преступление» [10, с. 42].

Здоровье детерминировано как объект правовой охраны, прежде всего, Конституцией Российской Федерации, где в ч. 2 ст. 7 указано, что «в Российской Федерации охраняются труд и здоровье людей», а, согласно ч. 1 ст. 41 «каждый имеет право на охрану здоровья и медицинскую помощь».

В соответствии с Конституцией Российской Федерации каждый гражданин России наделен важнейшим из прав – правом на охрану здоровья и медицинскую помощь (ст. 41). Легальное определение охраны здоровья граждан содержится в п. 2 ст. 2 Федерального закона от 21.11.2011 № 323 «Об основах охраны здоровья граждан в Российской Федерации»; под ней понимается «система мер политического, экономического, правового, социального, научного, медицинского, в том числе санитарно-противоэпидемического (профилактического), характера, осуществляемых органами государственной власти Российской Федерации, органами государственной власти субъектов Российской Федерации, органами местного самоуправления, организациями, их долж-

ностными лицами и иными лицами, гражданами в целях профилактики заболеваний, сохранения и укрепления физического и психического здоровья каждого человека, поддержания его долголетней активной жизни, предоставления ему медицинской помощи».

В преамбуле Устава Всемирной организации здравоохранения сформулировано общепринятое понимание здоровья – это «состояние полного физического, душевного и социального благополучия, а не только отсутствие болезней или физических дефектов» [14]. Российский законодатель в Федеральном законе от 21.11.2011 № 323 «Об основах охраны здоровья граждан в Российской Федерации» воспроизводит это определение, несколько переиначив формулировку: согласно п. 1 ст. 2 данного акта здоровье – это «состояние физического, психического и социального благополучия человека, при котором отсутствуют заболевания, а также расстройства функций органов и систем организма».

В специальной литературе можно встретить различные определения здоровья населения – например, как «такого состояния жизнедеятельности, которое обеспечивает необходимые условия для выполнения биологических и видоспецифических (общественно-трудовых) функций» [3, с. 90]; «здоровья людей, обусловленного воздействием социальных, биологических факторов, окружающей среды, оцениваемого демографическими показателями, характеризующими физическое развитие, заболеваемость, индивидуальность при определяющем значении социально-экономических условий» [6, с. 25].

При рассмотрении здоровья как видового объекта преступлений, связанных с незаконным оборотом наркотических средств, психотропных веществ и их аналогов, акцент делается на том, что речь идет не о здоровье отдельного человека – а именно о народном здоровье: создается «угроза причинения вреда здоровью не только определенной конкретной личности, а многих людей, нередко – достаточно значительному их числу» [4, с. 20]. На это же обращает внимание К. И. Сазонова, раскрывая «экономические» предпосылки такого подхода к видовому объекту: «Эти деяния нацелены не против конкретного человека, они носят неперсонифицированный характер и направлены против неопределенно широкого круга лиц, в интенсивном увеличении которого заинтересованы представители наркобизнеса <...> сбытчики заинтересованы в безграничном расширении круга наркозависимых, от количества которых напрямую зависят их доходы. Поэтому рассматриваемая группа посягательств именуется преступлениями против здоровья населения, а не личности» [13, с. 9].

Эти разночтения в определении видового объекта преступлений, связанных с незаконным оборотом наркотических средств, психотропных веществ и их аналогов, создают предпосылки для того, что в юридическом сообществе все чаще звучат предложения о выделении в самостоятельную главу УК РФ всех составов наркопреступлений в целях систематизации уголовного законодательства России, дифференциации уголовной ответственности, более глубокого изучения и познания сущности уголовно-правовых норм, правильного их использования в борьбе с преступлениями в сфере незаконного оборота наркотиков [2, с. 5].

Представляется, что выделение совокупности норм, описывающих состав наркопреступлений в отдельную главу, не снимает вопроса о четком определении видо-вого объекта данных преступлений, а, напротив, делает его более острым – ведь критерием обособления главы выступает именно видовой объект.

Мы полагаем, что вопрос о видовом объекте применительно к гл. 25 УК РФ легче будет разрешить, если сместить внимание с преступлений, связанных с незаконным оборотом наркотических средств, психотропных веществ и их аналогов, на другие составы, охваченные данной главой. Как уже упоминалось, глава 25 УК РФ объединяет очень неоднородные по составу и «тематике» преступления. Например, что является объектом преступного деяния, предусмотренного ст. 244 УК РФ «Надругательство над телами умерших и местами их захоронения»? Очевидно, что не здоровье – усопший уже не может характеризоваться таким состоянием, как здоровье (нездоровье). Материальные ценности? – Также нет. Единственное, что затронуто данным посягательством – то трудноопределимое в теории явление, которое называется «нравственностью», т. е. представления людей о том, что является в данной ситуации должным, достойным, или напротив – циничным, отвратительным. Следовательно, общественная нравственность может

выступать как видовой объект для определенных составов – и в этом случае законодатели и правоприменители по умолчанию принимают то, что здесь понятие «нравственность» употребляется в узком смысле, ограниченном для целей уголовного закона. На фоне этого сопоставления становится очевидным, что для преступных посягательств явным видовым объектом является здоровье населения, и в данном случае нет необходимости говорить о посягательстве на нравственность; иначе, повторимся, общественную нравственность в качестве «второго объекта» следует обсуждать применительно ко всем деяниям, предусмотренным УК РФ (впрочем, как и общественную безопасность, и другие явления подобного порядка).

Таким образом, наркопреступления наносят вред здоровью населения и отдельных лиц (таков же и непосредственный объект этой группы преступлений, совпадающий с видовым). Включение в текст закона таких абстрактных, описательных понятий, как общественная нравственность или общественная безопасность (родовой объект наркопреступлений) должно производиться с большой аккуратностью и сопровождаться недвусмысленной трактовкой высших судов или возможностью однозначной интерпретации, исходя из контекста закона.

Список литературы.

1. Антонов А.Г. Специальные основания освобождения от уголовной ответственности : автореф. дис. ... докт. юрид. наук: 12.00.08. – Рязань, 2013. – 44 с.
2. Бабкин Л. М. Ответственность за преступления в сфере незаконного оборота наркотических средств и психотропных веществ по законодательству России и других государств-участников Содружества Независимых Государств: уголовно-правовой анализ : автореф. дис. ... канд. юрид. наук: 12.00.08. – Рязань, 2009. – 27 с.
3. Бедный М. С. Медико-демографическое изучение народонаселения. – М.: Статистика, 1979. – 244 с.
4. Братчиков В. А., Клименко Т. М., Сальников П. П. Применение норм, связанных с незаконным оборотом наркотических средств и психотропных веществ (Глава 25 УК РФ). – Саратов: Издательство Саратовского университета, 2006. – 244 с.
5. Всемирный доклад о наркотиках – 2015 [Электронный ресурс]. – Режим доступа: <http://www.unodc.org/documents/wdr2015/WDR15> (дата обращения: 25.03.2017).
6. Гайдаров Г. М., Фирсова С. П., Комова И. М., Кицул И. С. Основы медицинской статистики. – Иркутск: Иркутский государственный медицинский университет, 1999. – 105 с.
7. Заболеваемость населения наркоманией [Электронный ресурс]. Режим доступа: <http://www.gks.ru/wcm/rosstat/statistics/population> (дата обращения: 25.03.2017).
8. Итоги деятельности Федеральной службы Российской Федерации по контролю за оборотом наркотиков в первом квартале 2015 года [Электронный ресурс]. Режим доступа: <http://www.fskn.gov.ru/pages/main/prevent> (дата обращения: 25.03.2017).
9. Наркомания в России [Электронный ресурс]. Режим доступа: <http://www.rosminzdrav.ru> (дата обращения: 25.03.2017).
10. Николаев К. Д. Объект и предмет преступлений, связанных с незаконным оборотом наркотиков // Вестник Воронежского института МВД России. – 2009. – № 4. – С. 42-45.
11. Основные показатели здоровья населения и здравоохранения Сибирского федерального округа в 2014 году. Сборник статистических и аналитических материалов. Выпуск 14 / под ред. О.В. Стрельченко. – Новосибирск: ООО «Сибирское университетское издательство», 2015. – 270 с.
12. Основные показатели по преступности [Электронный ресурс]. Режим доступа: http://www.gks.ru/bgd/regl/b15_01 (дата обращения: 25.03.2017).
13. Сазонова К. И. Незаконный оборот наркотических средств, психотропных веществ и их аналогов, а также растений, содержащих наркотические средства или психотропные вещества, либо их частей, содержащих наркотические средства или психотропные вещества, в местах лишения свободы и его предупреждение: уголовно-правовой и криминологический аспекты: автореф. дис. ... канд. юрид. наук: 12.00.08. – Челябинск, 2012. – 30 с.
14. Устав (Конституция) Всемирной организации здравоохранения (ВОЗ) (Нью-Йорк, 22 июля 1946 года) (по состоянию на 21.08.2014) // СПС «КонсультантПлюс». Документ опубликован не был.

Правовое регулирование деятельности ПДН по профилактике правонарушений среди несовершеннолетних

Дудин Антон Владимирович

магистрант юридического факультета

Сибирского института управления филиала Российской академии народного хозяйства и государственной службы при Президенте РФ

Защита прав несовершеннолетних является одним из приоритетных направлений внутренней политики Российского государства, которая реализуется в результате взаимодействия всех учреждений и ведомств системы профилактики, составной частью которой являются органы внутренних дел. В соответствии с пунктом 4 части 1 статьи 12 Федерального закона «О полиции» на правоохранительные органы возлагается обязанность участвовать в профилактике безнадзорности и правонарушений несовершеннолетних.

Основная нагрузка в этом направлении деятельности ложится на подразделения по делам несовершеннолетних. Сотрудник ПДН с одной стороны занимается комплексом специальных полицейских мер упреждающего воздействия, с другой – реализовывает социальные, правовые, педагогические меры по отношению к несовершеннолетним, их родителям с целью защиты прав и интересов.

Знание должностными лицами соответствующих нормативных правовых актов, приемов и методов работы, умение квалифицированно применять весь имеющийся правовой потенциал средств по профилактике правонарушений несовершеннолетних зависит от наличия теоретических, организационных, правовых основ деятельности подразделений по делам несовершеннолетних.

Существует ряд нормативных правовых актов, касающихся важных вопросов в сфере обеспечения прав ребенка, предупреждения правонарушений среди несовершеннолетних. К ним относятся: Федеральные законы от 24 июля 1998 г. №124-ФЗ «Об основных гарантиях прав ребенка в Российской Федерации», от 21 декабря 1996г. №159-ФЗ «О дополнительных гарантиях по социальной поддержке детей-сирот, оставшихся без попечения родителей», от 23 июня 1999г. №120-ФЗ «Об основах системы профилактики безнадзорности и правонарушений несовершеннолетних», от 24 апреля 2008г. №48-ФЗ «Об опеке и попечительстве», Семейный кодекс Российской Федерации, УК РФ, УПК РФ и др.

Правовую основу предупреждения правонарушений среди несовершеннолетних образуют нормативные правовые акты, регламентирующие цели и задачи данного направления государственной политики, меха-

низм их реализации: Конституция Российской Федерации, законы Российской Федерации, указы Президента Российской Федерации, постановления Правительства Российской Федерации, законы и нормативные акты субъектов Российской Федерации, ведомственные правовые акты.

Проблемы детей и пути их решения нашли свое отражение в Концепции долгосрочного социально-экономического развития Российской Федерации на период до 2020 года, Концепции демографической политики Российской Федерации на период до 2025 года. Кроме того, в нашей стране разработана и принята Национальная стратегия действий в интересах детей на 2012-2017 годы.

К числу основных задач, определенных Национальной стратегией, относятся: «обеспечение для всех детей безопасного и комфортного семейного окружения, в условиях которого соблюдаются права ребенка и исключены любые формы жестокого обращения с ним», «обеспечение профилактики семейного неблагополучия, основанной на его раннем выявлении, индивидуализированной адекватной помощи семье, находящейся в трудной жизненной ситуации, оказываемой на межведомственной основе, приоритете воспитания ребенка в родной семье»¹.

К числу основных законодательных актов, касающихся правовой организации деятельности органов внутренних дел, относится Федеральный закон от 7 февраля 2011г. №3-ФЗ «О полиции»². В ст.12 этого Закона установлены обязанности сотрудников полиции, к числу которых относятся: участие в профилактике безнадзорности и правонарушений несовершеннолетних; осуществление розыска несовершеннолетних, самовольно ушедших из семей или специализированных учреждений для несовершеннолетних, нуждающихся в социальной реабилитации, ушедших из специальных учебно-воспитательных учреждений закрытого типа органа управления образованием; доставление несовершеннолетних, совершивших правонарушения или антиобщественные действия, а также безнадзорных и беспризорных в центры временного содержания для

¹ Указ Президента РФ от 01.06.2012 г. №761 «О национальной стратегии действий в интересах детей на 2012-2017 годы» // <http://base.garant.ru/70183566/>

² Федеральный закон от 7 февраля 2011 г. №3-ФЗ (ред. От 03.07.2016) «О полиции» // СЗ РФ. 2011. №7. Ст.900.

несовершеннолетних правонарушителей органов внутренних дел, в специализированные учреждения для несовершеннолетних, нуждающихся в социальной реабилитации, либо в служебное помещение территориального органа или подразделения полиции по основаниям и в порядке, которые предусмотрены Федеральным законом.

С целью стабилизации криминологической ситуации в стране 24 июня 1999 года был принят Федеральный закон № 120-ФЗ «Об основах системы профилактики безнадзорности и правонарушений несовершеннолетних»³, в котором заложены решения проблем борьбы с негативными подростковыми явлениями; такой подход соответствует Конвенции о правах ребенка.

В систему профилактики безнадзорности и правонарушений несовершеннолетних входят комиссии по делам несовершеннолетних и защите их прав (КДНиЗП), органы управления социальной защиты населения, органы, осуществляющие управление в сфере образования, органы опеки и попечительства, органы по делам молодежи, органы управления здравоохранением, органы службы занятости, органы внутренних дел Российской Федерации (ОВД).

В целях координации деятельности органов и учреждений системы профилактики безнадзорности и правонарушений несовершеннолетних созданы КДНиЗП, деятельность которых определяется законодательством субъекта Российской Федерации с учетом постановления Правительства Российской Федерации от 06 ноября 2013 г. № 995 «Об утверждении Примерного положения о комиссиях по делам несовершеннолетних и защите их прав»⁴.

Органы внутренних дел являются одним из звеньев государственной системы профилактики безнадзорности и правонарушений несовершеннолетних. Профилактический контроль ОВД в отношении несовершеннолетних предусмотрен в случаях, когда их поведение приобрело уже конкретные противоправные формы, и отражен в ст.ст.20,21 Федерального закона №120-ФЗ. Основная часть непосредственной борьбы с правонарушениями несовершеннолетних лежит на органах внутренних дел в рамках реализации задач по предупреждению преступлений и административных правонарушений со стороны несовершеннолетних; проведению индивидуально-профилактических мероприятий; выявлению причин и условий, способствующих правонарушениям среди несовершеннолетних.

Деятельность подразделений по делам несовершеннолетних основывается на принципах законности, демократизма, гуманного обращения с несовершеннолетними, поддержки семьи и взаимодействия с ней, индивидуального подхода к исправлению несовершеннолетних, соблюдения конфиденциальности полученной информации.

В Федеральном законе «Об основах системы профилактики безнадзорности и правонарушений несовер-

шеннолетних» четко определены категории подростков и их родителей, с которыми ПДН должны осуществлять профилактическую работу, их права и обязанности в рассматриваемой сфере (ст.21).

ПДН проводят индивидуальную профилактическую работу в отношении несовершеннолетних, указанных в п.п. 4-14 п.1 ст.5 закона, а также их родителей или иных законных представителей, не исполняющих свои обязанности по воспитанию, обучению и (или) содержанию несовершеннолетних и (или) отрицательно влияющих на их поведение либо жестоко обращающихся с ними. При этом под индивидуальной профилактической работой, осуществляемой инспекторским составом ПДН во взаимодействии с учреждениями и ведомствами системы профилактики, имеется ввиду своевременное выявление несовершеннолетних и семей, находящихся в социально опасном положении, их социально-педагогическая реабилитация, предупреждение совершения ими правонарушений и антиобщественных действий.

На иные подразделения органов внутренних дел данной Федеральный закон возлагает: выявление, предупреждение, пресечение и раскрытие преступлений несовершеннолетних, выявление несовершеннолетних, входящих в организованные преступные группы, выявление лиц, вовлекающих несовершеннолетних в преступную и антиобщественную деятельность, розыск несовершеннолетних (ст.23).

Предупреждение безнадзорности и правонарушений несовершеннолетних является одной из основных задач ОВД, а сотрудники ПДН исполняют самый большой объем обязанностей в данной сфере деятельности. Среди них: анализ состояния оперативной обстановки по линии несовершеннолетних на обслуживаемой территории; устранение причин и условий, способствующих правонарушениям и антиобщественным действиям несовершеннолетних; выявление лиц, вовлекающих несовершеннолетних в совершение преступлений и правонарушений; выявление родителей и иных законных представителей несовершеннолетних, ненадлежащим образом исполняющих обязанности по воспитанию, обучению и содержанию несовершеннолетних; проведение индивидуальной профилактической работы с несовершеннолетними и их родителями, состоящими на учете в ПДН; розыск несовершеннолетних; выявление несовершеннолетних, совершающих административные правонарушения; установление подростковых противоправных групп, их лидеров и активных участников, мест их концентрации; выступления в образовательных учреждениях, средствах массовой информации по вопросам профилактики правонарушений несовершеннолетних; формирование позитивного общественного мнения о деятельности органов внутренних дел.

Эти и другие обязанности сотрудника ПДН конкретизированы и закреплены в приказе МВД России от 15 октября 2013 года № 845 «Об утверждении Инструкции по организации деятельности подразделений по делам несовершеннолетних органов внутренних дел Российской Федерации»⁵. Сотрудники ПДН осуществляют

³ Федеральный закон от 24 июня 1999 г. №120-ФЗ (ред. 03.07.2016) «Об основах системы профилактики безнадзорности и правонарушений несовершеннолетних» // СЗ РФ. 1999. №26. Ст.3177.

⁴ Постановление Правительства РФ от 06.11.2013 №95 «Об утверждении Примерного положения о комиссиях по делам несовершеннолетних и защите их прав» // <http://government.ru>.

⁵ Приказ МВД России от 15 октября 2013 г. № 845 "Об утверждении Инструкции по организации деятельности подразделений по делам несовершеннолетних органов внутренних дел Российской Федерации" // <http://base.garant.ru/70585810/>

перечисленные функциональные обязанности во взаимодействии с сотрудниками других служб и подразделений органов внутренних дел. В п.2.1.1. дан перечень категорий несовершеннолетних, в отношении которых ПДН проводят индивидуальную профилактическую работу. В п.2.1.2. Инструкции предусмотрена обязанность проводить индивидуально-профилактическую работу в отношении родителей или иных законных представителей несовершеннолетних, если они не исполняют обязанности по их воспитанию, обучению и (или) содержанию и (или) отрицательно влияют на их поведение либо жестоко обращаются с ними.

Сотрудники ПДН во взаимодействии с участковыми уполномоченными полиции, сотрудниками патрульно-постовой службы проводят совместные с сотрудниками подразделений уголовного розыска комплексные оперативно-профилактические мероприятия по выявлению и предупреждению преступлений, совершаемых несовершеннолетними и в отношении них. Осуществляют обмен оперативно-значимой информацией, связанной с несовершеннолетними, а также с подростками, входящими в организованные группы. Вместе с тем сотрудники подразделений уголовного розыска осуществляют розыск несовершеннолетних, занимающихся бродяжничеством. Сотрудники следственных подразделений при расследовании уголовных дел с участием несовершеннолетних выявляют лиц, вовлекающих их в совершение противоправных деяний, принимают меры к привлечению таких лиц к уголовной ответственности.

Вопросы взаимодействия служб и подразделений органов внутренних дел по предупреждению безнадзорности и правонарушений несовершеннолетних, защите их прав и законных интересов регулируются приказом МВД России от 19.01.2015 № 31 дсп «Об утверждении инструкции о порядке взаимодействия сотрудников ОВД РФ по предупреждению безнадзорности и правонарушению несовершеннолетних и защите их прав и законных интересов».

Организация взаимодействия между службами ОВД предполагает согласованность действий по целям, месту и времени в рамках своей компетенции как само-

стоятельно, так и совместно.

ПДН не только играют ключевую роль в работе государственных субъектов предупреждения правонарушений несовершеннолетних, но и являются их связующим звеном, обеспечивающим эффективное взаимодействие в решении вопросов, касающихся профилактики безнадзорности и правонарушений несовершеннолетних.

Правовое регулирование деятельности ПДН, их задачи и функции основаны на законодательном закреплении полномочий соответствующих должностных лиц обеспечивать надлежащее взаимодействие:

- с иными подразделениями ОВД,
- с центрами временного содержания для несовершеннолетних правонарушителей ОВД,
- с комиссиями по делам несовершеннолетних и защите их прав,
- с органами управления социальной защитой населения и учреждениями социального обслуживания,
- со специализированными учреждениями для несовершеннолетних, нуждающихся в социальной реабилитации,
- с органами управления образованием и образовательными учреждениями,
- со специальными учебно-воспитательными учреждениями открытого и закрытого типов органов управления образованием,
- с органами опеки и попечительства,
- с органами по делам молодежи,
- с органами управления здравоохранением и учреждениями здравоохранения,
- с органами службы занятости,
- с институтом Уполномоченного при Президенте России по правам ребенка, а также уполномоченных по правам ребенка в субъектах Российской Федерации.

Дальнейшее совершенствование деятельности ПДН напрямую зависит от выработки перспективных направлений нормативного правового совершенствования деятельности всех субъектов профилактики безнадзорности и правонарушений несовершеннолетних.

Список литературы.

1. "Конституция Российской Федерации": принята всенародным голосованием 12 дек. 1993г. [с учетом поправок, внесенных Законами РФ о поправках к Конституции РФ от 30.12.2008 N 6-ФКЗ, от 30.12.2008 N 7-ФКЗ, от 05.02.2014 N 2-ФКЗ, от 21.07.2014 N 11-ФКЗ] // Собр. законодательства Рос. Федерации – 2014 - № 31 - Ст. 4398
2. Федеральный закон от 7 февраля 2011 г. №3-ФЗ (ред. От 03.07.2016) «О полиции» // СЗ РФ. 2011. №7. Ст.900.
3. Федеральный закон от 24 июня 1999 г. №120-ФЗ (ред. 03.07.2016) «Об основах системы профилактики безнадзорности и правонарушений несовершеннолетних» // СЗ РФ. 1999. №26. Ст.3177.
4. Указ Президента РФ от 01.06.2012 г. N761 «О национальной стратегии действий в интересах детей на 2012-2017 годы» // <http://base.garant.ru/70183566/>
5. Постановление Правительства РФ от 06.11.2013 N995 «Об утверждении Примерного положения о комиссиях по делам несовершеннолетних и защите их прав» // <http://government.ru>.
6. Приказ МВД России от 15 октября 2013 г. N 845 "Об утверждении Инструкции по организации деятельности подразделений по делам несовершеннолетних органов внутренних дел Российской Федерации" // <http://base.garant.ru/70585810/>

НАСЛЕДОВАНИЯ ПРЕДПРИЯТИЯ: ТЕОРЕТИКО-ПРАВОВОЙ АСПЕКТ

Ахмедова Замира Ахмедовна

доцент кафедры гражданского права

Меликова Диана Мурадовна

магистрант 2 года обучения

Юридический институт Дагестанского государственного университета

Закрепление преимущественного права наследования предприятия для лица, обладающего статусом индивидуального предпринимателя, обусловленное стремлением законодателя сохранить предприятие в качестве функционирующего имущественного комплекса и, тем самым, гарантировать право наследования в его «пассивном» проявлении - в качестве права на получение наследственного имущества в состоянии, пригодном к его дальнейшему использованию, оценивается нами положительно. [1, с.7]

В ситуации, когда среди наследников имеется несколько лиц, обладающих на день открытия наследства статусом индивидуального предпринимателя, преимущественное право приобретения предприятия должно принадлежать, по нашему мнению, прежде всего, тем из них, кто пользовался предприятием при жизни наследодателя на основании договора доверительного управления или безвозмездного пользования, а лишь затем - иным наследникам, также обладающим статусом индивидуального предпринимателя. Соответствующие положения, на наш взгляд, должны быть предусмотрены в абзаце 1 ст. 1178 ГК РФ. Такая норма не только упрочила бы позицию законодателя, но и согласовала бы положения о преимущественном праве наследования предприятия с правилами ч. 3 Кодекса о наследовании иных объектов прав в преимущественном порядке.

Анализ ст. 1178 Кодекса позволил установить, что в ней законодатель сохранил баланс государственных интересов в сохранении предприятия «на ходу» и интересов наследников, стремящихся получить предприятие, установив дополнительные условия для реализации права преимущественного наследования названного имущественного комплекса. Такими условиями являются: во-первых, наличие у лица, претендующего на наследование предприятия статуса индивидуального предпринимателя в день открытия наследства. При этом, на наш взгляд, буквальное содержание ст. 1178 означает, что лицо, не обладающее соответствующим статусом в день открытия наследства, претендовать на преимущественное получение предприятия не может.

В литературе является дискуссионным вопрос о том,

распространяются ли правила о преимущественном порядке наследования на лицо, получившее статус индивидуального предпринимателя в течение 6-ти месяцев, предоставленных ст. 1154 ГК РФ для принятия наследства. За предоставление наследнику возможности приобрести соответствующий статус в течение срока, предоставленного ГК РФ для принятия наследства, высказывается, например, М. Телюкина, [2] против, например - С.Л. Тетерин. [3] Изложенное мнение М. Телюкиной представляется неверным ввиду следующего. Оно противоречит содержанию ст. 1178 ГК РФ, гласящей, что преимущественное право получения предприятия в счет своей наследственной доли имеет коммерческая организация - наследник по завещанию, а также наследник, который *на день открытия наследства* зарегистрирован в качестве индивидуального предпринимателя. Буквальный смысл приведенной нормы свидетельствует о том, что лицо, не обладающее соответствующим статусом в день открытия наследства, претендовать на преимущественное получение предприятия не может. Кроме того, предоставление наследнику права в течение 6 месяцев приобрести статус предпринимателя с целью получения предприятия, во-первых, сводит на нет все «благие намерения» законодателя относительно призвания к наследованию лица, обладающего навыками и реальной способностью немедленно приступить к управлению предприятием, что делает закрепление соответствующего преимущественного права бессмысленным, а, во-вторых, представляет собой широкий простор для злоупотреблений со стороны недобросовестных наследников, стремящихся любыми путями завладеть предприятием. Таким образом, мы считаем, что данная категория наследников не должна допускаться к наследованию.

Вторым условием реализации права, предусмотренного ст. 1178 ГК РФ, является необходимость устранения несоразмерности предприятия и наследственной доли лица, получающего его в порядке ст. 1178 кодекса путем передачи наследником, воспользовавшимся преимущественным правом и получившим предприятие, остальным наследникам другого имущества из состава наследства или предоставлением иной компенсации (в том числе денежной). [4]

Список литературы.

1. Блинков О. Е. Реализация преимущественных прав наследников при разделе наследства // Вестник Тверского государственного университета. - 2015, № 1. – С. 6-14.
2. Телюкина М. Объект наследования - предприятие // Коллегия. 2002. №6.
3. Тетерин С.И. Защита имущественных прав наследников при наследовании предприятия как имущественного комплекса // Правовая система Консультант Плюс.
4. Никольский С.Е. Преимущественные права в наследственном праве // Правовая система Консультант Плюс.

НАСЛЕДОВАНИЕ БИЗНЕСА: СПОРНЫЕ ВОПРОСЫ

Ахмедова Замира Ахмедовна

доцент кафедры гражданского права

Меликова Диана Мурадовна

магистрант 2 года обучения

Юридический институт Дагестанского государственного университета

Закрепление преимущественного права наследования предприятия для лица, обладающего статусом индивидуального предпринимателя, обусловленное стремлением законодателя сохранить предприятие в качестве функционирующего имущественного комплекса и, тем самым, гарантировать право наследования в его «пассивном» проявлении - в качестве права на получение наследственного имущества в состоянии, пригодном к его дальнейшему использованию, оценивается нами положительно. [1, с. 8]

Сразу следует оговориться, что реализация преимущественного права при наследовании предприятия возможна, лишь если имеет место наследование по закону или если в завещании не конкретизирован наследник-получатель.

Важно помнить, что в данной норме под "предприятием" понимается объект гражданских прав, а не юридическое лицо. Это, пожалуй, единственный случай в праве, когда законодательство признает существование бизнеса не как отдельных ценных бумаг (например, ст. 1176), а как некий взаимосвязанный комплекс. [2]

Рассмотрим наиболее сложные проблемы, встречающиеся в теории и практике при наследовании предприятия.

В комментируемой статье не разрешена ситуация, при которой имеется несколько наследников, которые обладают преимущественным правом и пожелавших им воспользоваться.

Полагаем, целесообразно воспользоваться правилом ст. 1168, которая посвящена преимущественному праву на неделимую вещь при наследовании имущества, т.е. если предприятие являлось общей долевой собственностью наследодателя и одного из **таких** наследников, последний должен иметь преимуществен-

ное право перед другими наследниками. При отсутствии подобной ситуации преимущественным правом должен обладать наследник, который вместе с наследодателем принимал участие в деятельности предприятия. Если же подобных наследников несколько, предприятие по аналогии с абз. 2 ст. 1178 должно поступить в общую долевую собственность.

Кроме того, Гражданский кодекс РФ не регламентирует отношения, при которых в состав наследственного имущества входит несколько предприятий и "преимущественных" наследников тоже несколько. Представляется более разумным рассредоточить предприятия в соответствии с профилем деятельности каждого из наследников, избегая по возможности раздела самих предприятий.

Необходимо помнить, что наследником, обладающим преимущественным правом при наследовании предприятия, может быть в силу прямого указания закона только индивидуальный предприниматель или коммерческое юридическое лицо. В связи с этим недопустимым представляется предложение М.В. Телюкиной предоставить возможность реализации преимущественного права и некоммерческой организации, если деятельность наследуемого предприятия соответствует ее уставным целям.

Не ясен вопрос, на кого вообще возлагается обязанность информировать наследников о наличии у них преимущественного права при наследовании предприятия, ведь зачастую сами будущие правопреемники не обладают достаточными знаниями в области права. Вполне обоснованно полагать, что информировать наследников должен нотариус или душеприказчик, но не доверительный управляющий, так как цели деятельности последнего связаны лишь с поддержанием функци-

онирования предприятия.

Особенность предприятия как объекта гражданских прав состоит среди прочего в его дороговизне. В связи с этим представляется затруднительным применение общего правила о компенсации при реализации преимущественного права (ст. 1170), ведь по умолчанию наследник может осуществить свое преимущество лишь после предоставления компенсации другим наследникам.

Анализ ст. 1178 Кодекса позволил установить, что в ней законодатель сохранил баланс государственных интересов в сохранении предприятия «на ходу» и интересов наследников, стремящихся получить предприятие, установив дополнительные условия для реализации права преимущественного наследования названного имущественного комплекса. Такими условиями являются: во-первых, наличие у лица, претендующего на наследование предприятия статуса индивидуального предпринимателя в день открытия наследства. При этом, на наш взгляд, буквальное содержание ст. 1178 означает, что лицо, не обладающее соответствующим статусом в день открытия наследства, претендовать на преимущественное получение предприятия не может.

Считаем, необходимо абз. 1 ст. 1178 ГК РФ дополнить положением, согласно которому преимущественное право может быть реализовано после выплаты другим наследникам компенсации в размере, к примеру, 1/4 стоимости предприятия с окончательным расчетом, к примеру, в течение не более трех лет.

Говоря о компенсации при реализации преимущественного права при наследовании предприятия, важно помнить, что оценка наследства производится по соглашению между всеми наследниками, если же такое не достигнуто, оценка возлагается на независимого оценщика, но ни при каких обстоятельствах стоимость предприятия не может быть определена единолично "преимущественным" наследником, ибо это неизбежно приведет к ущемлению прав наследников, имеющих право на компенсацию.

В практике имел место следующий прецедент. Наследниками торгового предприятия являлись трое наследников второй очереди, один из которых являлся предпринимателем без образования юридического лица. Он воспользовался преимущественным правом на наследование предприятия, предложив другим наследникам незначительную компенсацию со ссылкой на низкую ликвидность активов полученного предприятия. Юристы компании в интересах двух других наследников обжаловали размер предложенной компенсации в суде, и в результате проведенной судебной экспертизы рыночная стоимость полученных предпринимателем активов была оценена на 450% выше его собственной оценки. В результате принятого судебного акта на наследника-предпринимателя возложена обязанность выплатить другим наследникам компенсацию в размере реальной рыночной стоимости их долей в наследуемом предприятии. [3]

В литературе является дискуссионным вопрос о том, распространяются ли правила о преимущественном порядке наследования на лицо, получившее статус индивидуального предпринимателя в течение 6-ти меся-

цев, предоставленных ст. 1154 ГК РФ для принятия наследства. За предоставление наследнику возможности приобрести соответствующий статус в течение срока, предоставленного ГК РФ для принятия наследства, высказывается, например, М. Телюкина,[4] против, например - С.Л. Тетерин. [5] Изложенное мнение М. Телюкиной представляется неверным ввиду следующего. Оно противоречит содержанию ст. 1178 ГК РФ, гласящей, что преимущественное право получения предприятия в счет своей наследственной доли имеет коммерческая организация - наследник по завещанию, а также наследник, который *на день открытия наследства* зарегистрирован в качестве индивидуального предпринимателя. Буквальный смысл приведенной нормы свидетельствует о том, что лицо, не обладающее соответствующим статусом в день открытия наследства, претендовать на преимущественное получение предприятия не может. Кроме того, предоставление наследнику права в течение 6 месяцев приобрести статус предпринимателя с целью получения предприятия, во-первых, сводит на нет все «благие намерения» законодателя относительно призвания к наследованию лица, обладающего навыками и реальной способностью немедленно приступить к управлению предприятием, что делает закрепление соответствующего преимущественного права бессмысленным, а, во-вторых, представляет собой широкий простор для злоупотреблений со стороны недобросовестных наследников, стремящихся любыми путями завладеть предприятием. Таким образом, мы считаем, что данная категория наследников не должна допускаться к наследованию.

Еще более бы усугубило ситуацию внедрение в практику предложения М. Телюкиной толковать абз. 1 ст. 1178 расширительно и признавать преимущественное право за теми наследниками, которые не являются предпринимателями на день открытия наследства, но приобрели этот статус к моменту окончания раздела имущества. Подобная позиция противоречит императивной норме абз. 1 ст. 1178 (на **день открытия**).

И последнее, что хотелось бы обсудить, - это необходимость закрепления при наследовании предприятия преимущественного права как такового. Сегодня все больше становится сторонников [6] исключения правила о преимущественном праве из комментируемой нормы и приведения ее в соответствие со ст. 1190 Модели ГК для стран - участников СНГ, [7] в силу которой, предприятие сразу поступает в общую долевую собственность всех наследников.

На наш взгляд, в этой части действующая редакция ст. 1178 ГК РФ в корректировке не нуждается, ибо преимущественное право обеспечивает возможность надлежащего использования предприятия лицом, имеющим опыт занятия предпринимательской деятельностью, сохранения предприятия, как единого имущественного комплекса с целью его дальнейшей эксплуатации. [8]

Нами были освещены далеко не все проблемы, касающиеся правовых сложностей перехода в порядке универсального правопреемства после смерти граждан отдельных видов имущества; дальнейшее осмысление будет способствовать совершенствованию правового поля в сфере наследования.

Список литературы.

1. Блинков О. Е. Реализация преимущественных прав наследников при разделе наследства // Вестник Тверского государственного университета. - 2015, № 1. – С. 6-14.
2. Соловьев И. Наследование бизнеса // ЭЖ-Юрист. 2004. N 46.
3. Пронин В.В. Ответственность наследников по долгам наследодателя // Юрист. 2005. N 10.
4. Телюкина М. Объект наследования - предприятие // Коллегия. 2002. №6.
5. Тетерин С.И. Защита имущественных прав наследников при наследовании предприятия как имущественного комплекса // Правовая система Консультант Плюс.
6. Никольский С.Е. Преимущественные права в наследственном праве // Нотариус. 2004. N 1.
7. Гражданский кодекс РФ, часть третья, модель: рекомендательный законодательный акт для СНГ: принят на седьмом пленарном заседании СНГ 17.02.1996 // Приложение к Информационному бюллетеню. 1996. N 10.
8. Бегичев А.В. Субъекты гражданского права, которым может принадлежать предприятие при наследовании // Российская юстиция. 1999. N 5.

К вопросу об участии прокурора в гражданском судопроизводстве

Манджиев Савр Саналович

Саратовская государственная юридическая академия

Проблемы участия прокурора в гражданском судопроизводстве остаются по-прежнему актуальными, несмотря на постоянное совершенствование законодательства в этой сфере. Правовую основу участия прокурора в гражданском процессе составляют Конституция РФ, Гражданский процессуальный кодекс РФ, ФЗ «О Прокуратуре РФ» и другие федеральные законы и международные нормативные акты.

Сущность участия прокурора в гражданском судопроизводстве выражена четко: прокурор обеспечивает законность действий всех участников судопроизводства, правильность выносимых судом постановлений, устраняет всякие нарушения закона, оказывает помощь суду в осуществлении правосудия. [4, с.55]

Каков же процессуальный статус прокурора в гражданском судопроизводстве?

Относительно данного вопроса существуют различные точки зрения, так, например, А.Ф. Козлов считает, что прокурор, предъявивший иск, приобретает статус истца. [6, с.33] Т.Н. Маслова, в противовес данному подходу, указывает, что у истца должен быть материально - правовой, субъективный интерес к процессу. [8, с.68] Исходя из смысла статей 38,45 ГПК РФ, можно сделать вывод, что прокурор, обратившийся в суд с заявлением в защиту прав, свобод и законных интересов граждан, неопределенного круга лиц или интересов Российской Федерации, субъектов Российской Федерации, муниципальных образований, не рассматривается в качестве истца.

Некоторые авторы, такие как В.Н. Аргунов и Г.Л.

Осокина, считают, что прокурор является истцом в процессуальном смысле слова, так как он имеет процессуальную заинтересованность в деле. [1, с.119] [10, с.302]

Иного мнения придерживается М.Ю. Крутиков, ссылаясь на то, что прокурор освобожден от уплаты судебных расходов и лишен права заключать судебное соглашение, а также, то, что законодатель не дал такого определения как процессуальный истец. [7, с.67]

Тем не менее, как отражено в учебнике М.С. Шакарян, полномочия прокурора в гражданском судопроизводстве позволяют отнести его к процессуальным истцам, несмотря на то, что материальные права прокурора никто не нарушал. [3, с.95]

Наиболее обоснованной представляется точка зрения Н.А. Чечиной, согласно которой, прокурор никогда не является стороной в процессе, а руководствуется интересами государства и наделяется определенными функциями. [4, с.56.] Поэтому нельзя не согласиться с тем, что прокурор, осуществляя надзорную функцию, использует форму иска для возбуждения гражданского дела в суде, оставаясь при этом представителем государства.

Таким образом, можно сделать вывод о том, что прокурор является участником гражданских процессуальных отношений, не имеющим собственного материального интереса при его ведении, формы участия которого в гражданском процессе ограничены законодательством.

Трудности возникают у прокуроров и с обращени-

ем в защиту прав, свобод и законных интересов неопределенного круга лиц. Суды в некоторых случаях отказывают в приеме таких исковых заявлений прокуроров, мотивируя это тем, что в данном случае можно индивидуализировать лиц, чьи права нарушены. Следует согласиться с мнением О.В. Смирновой, которая утверждает, что в этом случае нарушается статья 2 Конституции РФ, которая гласит, что человек, его права и свободы являются высшей ценностью. Ведь признание, соблюдение и защита прав и свобод человека и гражданина – обязанность государства. [12, с.90]

Достаточно интересна проблема «других уважительных причин». В ч.1 ст. 45 ГПК РФ сказано: «Заявление в защиту прав, свобод и законных интересов гражданина может быть подано прокурором только в случае, если гражданин по состоянию здоровья, возрасту, недееспособности и другим уважительным причинам не может сам обратиться в суд». Как показывает практика, формулировка «другие уважительные причины» позволяет достаточно абстрактно определить круг лиц, в защиту которых прокурор может обратиться с заявлением.[9] Однако, при обращении в суд прокурор должен подтвердить соответствующими доказательствами, что гражданин не в состоянии защитить свои права самостоятельно. Право оценки уважительности причин принадлежит суду, и часто случается, что суд отказывает в принятии искового заявления прокурора, так как считает данные причины неуважительными. Полагаем, что данная ситуация может быть разрешена следующим образом: либо исключить понятие «других уважительных причин» из положений ч.1 ст.45 ГПК РФ и указать конкретные причины, по которым прокурор имеет право обратиться в суд с заявлением в защиту прав, свобод и законных интересов гражданина, либо унифицировать подход к пониманию уважительных причин с целью создания единообразной судебной практики.

В настоящее время существуют две формы участия прокурора в гражданском судопроизводстве: обращение с заявлением в суд или вступление в процесс, уже начатый по инициативе других лиц, с целью дачи заключения по делу. (ст. 45 ГПК РФ)

Согласно ч.3 ст.45 ГПК РФ прокурор вступает в процесс и дает заключение по делам о выселении, о вос-

становлении на работе, о возмещении вреда, причиненного жизни и здоровью, а также в иных случаях, предусмотренных ГПК РФ и другими федеральными законами, в целях осуществления возложенных на него полномочий.

Согласно приказу Генерального прокурора РФ от 26.04.12г. №181 «Об обеспечении участия прокурора в гражданском процессе» прокурору надлежит вступать в процесс и давать заключения по указанным в нем делам.

Однако, как сказано в ч.3 ст.45 ГПК РФ, неявка прокурора, извещенного судом о времени и месте судебного заседания, не является препятствием к разбирательству дела. Если законом предусмотрено участие прокурора в процессе по делам определенных категорий и не только особого производства, то без участия прокурора невозможно эффективное и полное рассмотрение таких дел. Это ухудшает качество их рассмотрения и выносимых по ним решений, что чревато существенными нарушениями норм материального и процессуального права. [14, с.47]

Исходя из вышесказанного, логично было бы исключить данное положение из ч.3 ст.45 ГПК РФ в целях повышения качества правосудия, а также уменьшения числа противоречий в гражданско-процессуальном законодательстве.

Понятие «заключения прокурора» не раскрывается в ГПК РФ, также не определяется его процессуально – правовое значение и содержание. Так, например, значение заключения эксперта в ст. 187 ГПК РФ раскрыто, но какое значение заключение прокурора имеет для суда остается непонятным. В этой связи следует согласиться с мнением Бывальцевой С.Г., которая предлагает включить в ГПК РФ определение содержания понятия «заключение прокурора», а также определить основные положения по которым прокурор должен высказываться. [2, с.58]

За последние годы в сфере гражданского судопроизводства проделана значительная работа. Вместе с тем, отсутствие четко определенных взаимоотношений прокуратуры и суда становится причиной разнообразных дискуссий и обуславливает необходимость определения правового положения прокурора и законодательного разрешения связанных с этим проблем.

Список литературы.

1. Аргунов В.Н. Участие прокурора в гражданском процессе. — М., 1991.
2. Бывальцева С. Заключение прокурора в гражданском процессе // Законность. — 2010. — № 5 — С. 56-60.
3. Гражданское процессуальное право: Учебник // С. А. Алехина, В. В. Блажеев и др.; Под ред. М. С. Шакарян. - М.: ТК Велби, Изд-во Проспект, 2004.— С.584.
4. Гражданский процесс. Учебник // Под ред. В.А. Мусина, Н.А. Чечиной, Д.М. Чечота. М.: Проспект, 2010 — С. 816.
5. «Гражданский процессуальный кодекс Российской Федерации» от 14.11.2002 № 138-ФЗ в ред. от 02.03.2016 // "Российская газета" от 20 ноября 2002 г. N 220, "Парламентская газета" от 20.11.2002 г. N 220-221, Собрание законодательства Российской Федерации от 18.11.2002 г. № 46 – Ст. 4532.
6. Козлов А.Ф. Прокурор — лицо, участвующее в деле // Вопросы гражданского процесса в свете решений XXVII съезда КПСС. — Свердловск, 1987. — С.33-43.

7. Крутиков М.Ю. Гражданско-процессуальный статус прокурора // Современное право. 2007. № 5. — С.67-70.
8. Маслова Т.Н. Проблемы участия прокурора в гражданском судопроизводстве: Дис... канд. юрид. наук. — Саратов, 2002. — С.193.
9. Обобщение судебной практики Виноградовского районного суда Архангельской области по рассмотрению гражданских дел с участием прокурора. 23 марта 2011 г. // URL: http://vinogsud.arh.sudrf.ru/modules.php?name=docum_sud&id=249.
10. Осокина Г. Л. Процессуальное положение прокурора, предъявившего иск в гражданском процессе. // Проблемы совершенствования гражданско-правового регулирования. Томск, 1987. — С.302.
11. Приказ Генерального прокурора РФ от 26.04.12г. №181 «Об обеспечении участия прокурора в гражданском процессе» // Законность. 2012. №6.
12. Смирнова О.В. Некоторые проблемы участия прокурора в гражданском судопроизводстве. // Российская юстиция 2009, №1. — С. 87 – 90.
13. Федеральный закон «О прокуратуре Российской Федерации» от 17.01.1992 № 2202-1 в ред. от 28.11.2015 // Собрание законодательства РФ. № 247. 20.11.1995 — ст. 4472.
14. Францифоров А.Ю. Прокурор в делах особого производства гражданского процесса. Законность, 2006, №6. — С. 47-48.

Процедура реализации имущества гражданина в деле о несостоятельности (банкротстве) гражданина

Тимиреева Светлана Николаевна
Ульяновский государственный университет

Неуклонный рост просроченной задолженности граждан по кредитам, который особенно усилился на фоне современного экономического кризиса, привел к тому, что законодатель был вынужден принять закон, детально регулирующий процедуру банкротства граждан.

Дополнения к федеральному Закону «О несостоятельности (банкротстве)» (далее - Закон) вызвали много положительных комментариев в различных источниках. Так, широко распространилось мнение, что признание себя банкротом – это отличный шанс для гражданина-должника быстро и практически безболезненно «очиститься» от всех своих долгов и восстановить доброе имя.

Законом на данный момент предусмотрено три процедуры, которые применяются в деле о банкротстве должника, являющегося гражданином. Этими процедурами в соответствии со ст. 312.2 Закона относятся: реструктуризация долгов гражданина, реализация имущества гражданина и мировое соглашение.

В данной статье речь пойдет о второй из трех процедур – о реализации имущества гражданина. Она вводится в случае, если арбитражный суд принял решение о признании гражданина банкротом и не может длиться более чем 6 месяцев. Однако, ее продление все же возможно в индивидуальном порядке арбитражным судом.

Но прежде чем говорить о ходе данной процедуры,

необходимо все же определиться, что она из себя представляет.

Закон «О несостоятельности (банкротстве)» содержит легальное понятие реализации имущества гражданина. В соответствии с ним – это реабилитационная процедура, применяемая в деле о банкротстве к признанному банкротом гражданину в целях соразмерного удовлетворения требований кредиторов. [1]

Процесс реализации имущества начинается с формирования конкурсной массы. Ее составляет все имущество гражданина, которое имеется у него на дату принятия судом решения о признании его банкротом и введении реализации имущества гражданина, в том числе того которое было выявлено или приобретено им уже после даты принятия указанного решения. Однако, стоит заметить, что все же не абсолютно все имущество гражданина включается в конкурсную массу.

Во-первых, из нее исключается имущество, входящее в закрепленный Гражданским процессуальным кодексом перечень имущества, на которое не может быть обращено взыскание по исполнительным документам.

Во-вторых, по ходатайству гражданина или иных лиц из конкурсной массы может быть исключено имущество, на которое в соответствии с законом взыскание по исполнительным документам может быть обращено взыскание. Например, должник может подать ходатайство об исключении из конкурсной массы важных или памятных для него вещей, которые ему хотелось бы

сохранить у себя. Однако, доход от реализации такого имущества не должен существенно повлиять на удовлетворение требований кредиторов, а его общая стоимость не может превышать 10 тыс. рублей.

Перечень имущества, которое по тем или иным причинам исключается из конкурсной массы, утверждается арбитражным судом, о чем выносится соответствующее определение. Это определение может быть обжаловано в установленном законом порядке.

Важно оговориться также об имуществе, которое находится в залоге у отдельных кредиторов.

Хотя такая категория кредиторов, в принципе, должна бы пользоваться приоритетом удовлетворения требований из заложенного имущества перед другими кредиторами, но законодатель посчитал необходимым обеспечить наличие всего без исключения имущества должника в неизменном виде, несмотря на все возможные притязания со стороны третьих лиц. Так, согласно установленным Законом правилам, в период с даты вынесения судом определения о признании обоснованным заявления о признании гражданина банкротом до даты утверждения плана реструктуризации его долгов или до даты принятия судом решения о признании гражданина банкротом обращение взыскания на заложенное имущество, в том числе во внесудебном порядке, не допускается.

После определения конкурсной массы начинается сама реализация имущества. В соответствии с Законом «О несостоятельности (банкротстве)»: «Имущество гражданина, часть этого имущества подлежат реализации на торгах в порядке, установленном настоящим Федеральным законом, если иное не предусмотрено решением собрания кредиторов или определением арбитражного суда. Драгоценности и другие предметы роскоши, стоимость которых превышает сто тысяч рублей, и вне зависимости от стоимости недвижимое

имущество подлежат реализации на открытых торгах в порядке, установленном настоящим Федеральным законом». [1]

Из денежных средств, вырученных от реализации имущества, производятся расчеты с кредиторами. После завершения этих расчетов финансовый управляющий предоставляет в суд отчет о результатах реализации имущества гражданина и погашении требований кредиторов.

После этого, признанный банкротом гражданин, освобождается от дальнейшего исполнения требований кредиторов, в том числе не заявленных при введении реструктуризации долгов или реализации имущества гражданина. Сама процедура завершается определением о завершении реализации имущества гражданина. Данное определение может быть пересмотрено, а производство по делу о банкротстве гражданина возобновлено.

Такой поворот возможен, если будет выявлен факт сокрытия гражданином имущества или незаконной его передачи третьим лицам. В таком случае конкурсные кредиторы или уполномоченный орган, требования которых не были удовлетворены в ходе реструктуризации долгов гражданина или реализации имущества гражданина, вправе обратиться в суд с заявлением о пересмотре определения о завершении реструктуризации долгов гражданина или реализации имущества гражданина и предъявить требование об обращении взыскания на него.

Таким образом, процедура реализации имущества имеет большое значение в процедуре банкротства гражданина. Именно с ее помощью происходит расчет с кредиторами должника, а сам должник освобождается от своих обязательств, при этом, не теряя ту часть имущества, которое необходимо ему для жизни.

Библиографический список

1. Федеральный закон «О несостоятельности (банкротстве)» № 127-ФЗ от 26.10.2002 г. (с изм. от 03.07.2016 г. № 360-ФЗ) // Собрание законодательства РФ. 2002. 28 октября; Официальный Интернет-портал правовой информации - <http://www.pravo.gov.ru> - 04.07.2016

Организация деятельности ПДН по профилактике правонарушений среди несовершеннолетних

Дудин Антон Владимирович

магистрант юридического факультета

Сибирского института управления филиала Российской академии народного хозяйства и государственной службы при Президенте РФ

Согласно Федеральному закону от 24 июня 1999 г. № 120-ФЗ «Об основах системы профилактики безнадзорности и правонарушений несовершеннолетних» и Федеральному закону от 7 февраля 2011 г. №3-ФЗ «О полиции» можно выделить основополагающие принципы деятельности подразделений по делам несовершеннолетних. К ним относятся: принцип законности, демократизма, гуманного обращения с несовершеннолетними, поддержки семьи и взаимодействия с ней, индивидуального подхода к исправлению несовершеннолетних, соблюдения конфиденциальности полученной информации.

Под профилактикой безнадзорности и правонарушений несовершеннолетних следует понимать систему социальных, правовых, педагогических и иных мер, направленных на выявление и устранение причин и условий, способствующих безнадзорности, правонарушениям и антиобщественным действиям детей, осуществляемых в совокупности с индивидуальной профилактической работой. Подразделения по делам несовершеннолетних принимают непосредственное участие в профилактике.

Права и обязанности должностных лиц ПДН по осуществлению профилактической работы изложены в ст.21 закона «Об основах системы профилактики безнадзорности и правонарушений несовершеннолетних», а также в ведомственной Инструкции по организации деятельности подразделений по делам несовершеннолетних органов внутренних дел Российской Федерации, утвержденной приказом МВД России от 15 октября 2013 г. №845.¹

В действующем законодательстве определены 14 основных субъектов деятельности по предупреждению правонарушений несовершеннолетних, отводя ключевую роль органам внутренних дел.²

Инструкция по организации деятельности ПДН закрепляет категории несовершеннолетних, в отношении которых ПДН должны проводить индивидуальную профилактическую работу:

- употребляющих наркотические средства или пси-

¹ Приказ МВД России от 15 октября 2013 г. N 845 "Об утверждении Инструкции по организации деятельности подразделений по делам несовершеннолетних органов внутренних дел Российской Федерации" // <http://base.garant.ru/70585810/>

² Организация деятельности служб и подразделений полиции по охране общественного порядка и обеспечению общественной безопасности: учебник для студентов, обучающихся по специальности «Юриспруденция» / под. ред. В.В. Гордиенко. – М.: ЮНИТИ-ДАНА: Закон и право. 2012. – С.185.

хотропные вещества без назначения врача, алкогольную и спиртосодержащую продукцию;

- совершивших правонарушение, повлекшее меры административного наказания;

- совершивших правонарушение до достижения возраста административной ответственности;

- освобожденных от уголовной ответственности вследствие акта об амнистии, в связи с примирением с потерпевшим, деятельным раскаянием, а также в случаях, когда признано, что исправление несовершеннолетнего может быть достигнуто путем применения принудительных мер воспитательного воздействия;

- совершивших общественно опасное деяние и не подлежащих уголовной ответственности в связи с недостижением возраста уголовной ответственности;

- обвиняемых или подозреваемых в совершении преступлений, в отношении которых избраны меры пресечения, не связанные с заключением под стражу;

- условно-досрочно освобожденных от отбывания наказания, освобожденных от наказания вследствие акта об амнистии или в связи с помилованием;

- получивших отсрочку отбывания наказания или отсрочку исполнения приговора;

- освобожденных из учреждений уголовно-исполнительной системы Федеральной службы исполнения наказаний, вернувшихся из специальных учебно-воспитательных учреждений закрытого типа, если они в период пребывания в указанных учреждениях допускали нарушения режима, совершали противоправные деяния;

- освобожденных из учреждений уголовно-исполнительной системы, вернувшихся из СУВУЗТ, если после освобождения находятся в социально опасном положении и нуждаются в социальной помощи или реабилитации;

- осужденных за совершение преступления небольшой или средней тяжести и освобожденных судом от наказания с применением принудительных мер воспитательного воздействия;

- осужденных условно, осужденных к обязательным работам, исправительным работам или иным мерам наказания, не связанным с лишением свободы.

Помимо несовершеннолетних инструкция предусматривает обязанность проводить индивидуальную профилактическую работу в отношении родителей или

иных законных представителей несовершеннолетних, если они ненадлежащим образом исполняют свои обязанности по воспитанию, обучению и содержанию или отрицательно влияют на их поведение.

Роль ПДН с одной стороны заключается в смягчении последствий, вызванных результатами неэффективной профилактической деятельности других субъектов, входящих в систему профилактики. С другой стороны – применении превентивных мер, определенных законодателем непосредственно к несовершеннолетним лицам с девиантным поведением, а также родителям или законным представителям, вовлекающим их в совершение преступлений или антиобщественных действий. Сотрудники ПДН вправе применять меры правового воздействия к должностным лицам, не исполняющим или ненадлежащим образом исполняющим свои обязанности по воспитанию, обучению и содержанию несовершеннолетних.

Система организации деятельности ПДН реализуется на трех основных уровнях управления:

Первый уровень (федеральный) – ПДН Главного управления по обеспечению охраны общественного порядка и координации взаимодействия с органами исполнительной власти субъектов РФ МВД России, Главного управления на транспорте МВД России (обеспечивает контроль и воздействие за деятельностью нижестоящих подразделений).

На федеральном уровне должностные лица ПДН анализируют состояние, структуру и динамику правонарушений несовершеннолетних, готовят аналитические материалы для информирования органов государственной власти, участвуют в разработке и реализации федеральных целевых программ, направленных на профилактику правонарушений несовершеннолетних, осуществляют организационно-методическое обеспечение, анализируют эффективность профилактических мер, участвуют в подготовке проектов законодательных и нормативных актов РФ, правовых актов МВД России по профилактике правонарушений несовершеннолетних, осуществляют зональный контроль и т.д.

Второй уровень (окружной и региональный) – ПДН аппаратов МВД по республикам, ГУ, УМВД России по субъектам РФ, территориальных органов МВД России на окружном и региональном уровнях, Восточно-Сибирского, Забайкальского ЛУ МВД России на транспорте.

На этом уровне они ежеквартально анализируют состояние и динамику правонарушений несовершеннолетних на подведомственных территориях, взаимодействуют с органами власти субъектов РФ по вопросам профилактики правонарушений несовершеннолетних, участвуют в подготовке и проведении операций по профилактике правонарушений несовершеннолетних, проводят проверки по фактам выявленных нарушений или недостатков в деятельности территориальных органов МВД России на межрегиональном и районном уровнях по профилактике правонарушений несовершеннолетних, осуществляют меры по совершенствованию отбора, воспитания и повышению профессионального мастерства сотрудников ПДН территориальных органов МВД России на межрегиональном и районном уровнях,

рассматривают обращения граждан, и т.д.

Третий уровень (местный) – ПДН территориальных органов МВД России на межрегиональном и районном уровнях.

В ходе служебной деятельности сотрудники ПДН, территориальных органов МВД России на межрегиональном и районном уровнях изучают особенности обслуживаемой территории, взаимодействуют с руководителями органов местного самоуправления, ежемесячно анализируют оперативную обстановку на обслуживаемой территории, осуществляют прием граждан.

Сотрудники ПДН основную часть служебного времени должны находиться на обслуживаемой территории, свою деятельность осуществлять на основе плана, разработанного с учетом анализа оперативной обстановки по линии несовершеннолетних.

Статус подразделений по делам несовершеннолетних определяется рядом законодательных и подзаконных актов, в которых закреплены задачи и функции деятельности, полномочия для их реализации, организационная структура, принципы деятельности.

Профилактическую деятельность ПДН можно определить как основанную на нормах права целенаправленную исполнительно-распорядительную деятельность специализированных субъектов системы ОВД МВД России, осуществляющую в соответствии с зонально-линейным принципом и выражающуюся в практическом непосредственном отражении угроз причинения вреда жизненно важным интересам и правам несовершеннолетних.

В сложившейся в государстве и обществе ситуации, целью деятельности органов внутренних дел в отношении несовершеннолетних должна быть защита их прав и законных интересов. Необходимо изменить подход к профилактической работе, в центре внимания которой должен стоять образ жизни личности, группы, слоя. Для разрешения этих вопросов необходимо изменять не только ведомственное нормативное регулирование, но и вносить изменения в законодательство, таким образом, чтобы оно предусматривало не только профилактику преступлений, но и предупреждение антиобщественного образа жизни.

Необходимо отметить, что важность профилактической работы признают большинство сотрудников органов внутренних дел и считают её не менее необходимой, чем раскрытие преступлений, но следует помнить о многофункциональности деятельности служб и подразделений полиции, что сказывается на нехватке времени и возможностей у сотрудников на профилактическую работу с детьми.

Говоря о совершенствовании административной деятельности ПДН по профилактике правонарушений несовершеннолетних, необходимо учитывать позицию практиков. С их точки зрения основное социальное назначение деятельности ПДН по предупреждению правонарушений несовершеннолетних заключается в отражении угроз причинения вреда жизненно важным правам и законным интересам детей. Отсутствие подростковой специализации и возможностей у должностных лиц действовать по своему усмотрению значительно сдерживают эффективность профилактической

деятельности ПДН, что, в свою очередь, ведет к игнорированию мнения сотрудников ПДН, членов КДНиЗП и других лиц при принятии мер профилактического воздействия. Система административно-правового регулирования общественных отношений с участием несовершеннолетних нуждается в дальнейшем развитии с учетом статуса несовершеннолетних как особой категории ответственных лиц, а также административно-правовой охраны и защиты их нормального нравственного и физического развития. Применяемые только полицией

административно-правовые меры не являются достаточным средством профилактики преступности несовершеннолетних.

Таким образом, ПДН не только играют ключевую роль в работе остальных 13 государственных субъектов предупреждения правонарушений несовершеннолетних, но и являются их связующим звеном, обеспечивающим эффективное взаимодействие в решении вопросов, касающихся профилактики безнадзорности и правонарушений несовершеннолетних.

Список литературы.

1. "Конституция Российской Федерации": принята всенародным голосованием 12 дек. 1993г. [с учетом поправок, внесенных Законами РФ о поправках к Конституции РФ от 30.12.2008 N 6-ФКЗ, от 30.12.2008 N 7-ФКЗ, от 05.02.2014 N 2-ФКЗ, от 21.07.2014 N 11-ФКЗ] // Собр. законодательства Рос. Федерации – 2014 - № 31 - Ст. 4398
2. Приказ МВД России от 15 октября 2013 г. N 845 "Об утверждении Инструкции по организации деятельности подразделений по делам несовершеннолетних органов внутренних дел Российской Федерации" // <http://base.garant.ru/70585810/>
3. Организация деятельности служб и подразделений полиции по охране общественного порядка и обеспечению общественной безопасности: учебник для студентов, обучающихся по специальности «Юриспруденция» / под. ред. В.В. Гордиенко. – М.: ЮНИТИ-ДАНА: Закон и право. 2012.

Study of discipline "introductory circuit analysis"

Yadgarova Nozima Akmalovna

Senior teacher of TUIT

Over the past few decades, technology has been changing at an ever-increasing rate. The pressure to develop new products, improve the performance of existing systems, and create new markets will only accelerate this course. This pressure, however, is also makes this process so exciting. New ways of storing information, building integrated circuits, or hardware that contains software components that can "think" on their own based on data entry are just a few of the possibilities of this development.

Change has always been part of human experience, but it used to be gradual. This is no longer the case. Just think, a few years ago, TVs with wide and flat screens were introduced.

Miniaturization has also made tremendous progress in electronic systems possible. Cell phones that were originally sized notebooks are now the size of a deck of playing cards.

In addition, these new devices record short videos, send photos, send text messages, and also have calendars, reminders, calculators, games, and lists of frequently used numbers. The boom boxes of the audio cassette playback were replaced by pocket iPod®, which can store 15,000 songs or 25,000 photos. Hearing aids with higher power levels that are almost invisible in the ear, TVs with 1-inch screens - a list of new or improved products continues to expand, as smaller electronic systems have been developed. This reduction in the size of electronic systems is due primarily to an important innovation less than 50 years ago (1958) - an integrated circuit (IC) [1]. Now the integrated circuit can contain functions of less than 100 nanometers. The fact that measurements are currently being conducted in nanometers led to the terminology of nanotechnology for the production of integrated circuits, called nanobiochems.

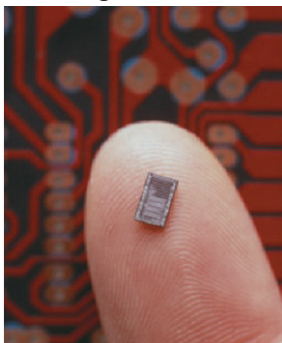

However, before a decision is made on such a drastic reduction in size, the system should be designed and tested to determine if it makes sense to build as an integrated circuit. This design process requires engineers who know the features of each device used in the system, including unwanted characteristics that are part of any electronic element. In other words, there are no ideal (perfect) elements of electronic design. Given the limitations of each component, it is necessary to provide a reliable reaction under any temperature, vibration and environmental conditions. The development of this knowledge takes time and should begin with an understanding of the basic characteristics of the device, as shown in the discipline "Introduction to chain analysis". One of the purposes of this article is to explain how the ideal components work and their functions on the network. Another way is to explain the conditions in which the components can not be ideal.

It is very important to understand that the learning process for circuit analysis is consistent. The first chapter gives a brief history of the area, followed by an overview of the mathematical concepts needed to understand the rest of the material.

The phenomenon of static electricity has intrigued scientists throughout history. The Greeks called this fossil resin substance so often used to demonstrate the effect of static electricity, but extensive subject research was not done until William Gilbert examined it in 1600. Charles Dufay demonstrated that the charges do not drag on or repulse from each other, which leads it to a thought, that there are two types of charge - the theory, which today we describe as the definition of a positive and negative charge.

The true beginning of the era of electronics is open to discussion and is sometimes attributed to the efforts of early scientists in the field of applying potentials through evacuated glass flasks. However, many trace the beginning of Thomas Edison, who added a metal electrode in a vacuum tube and found that the current was set between the metal electrode and the filament when the positive voltage was applied to the metal electrodes.

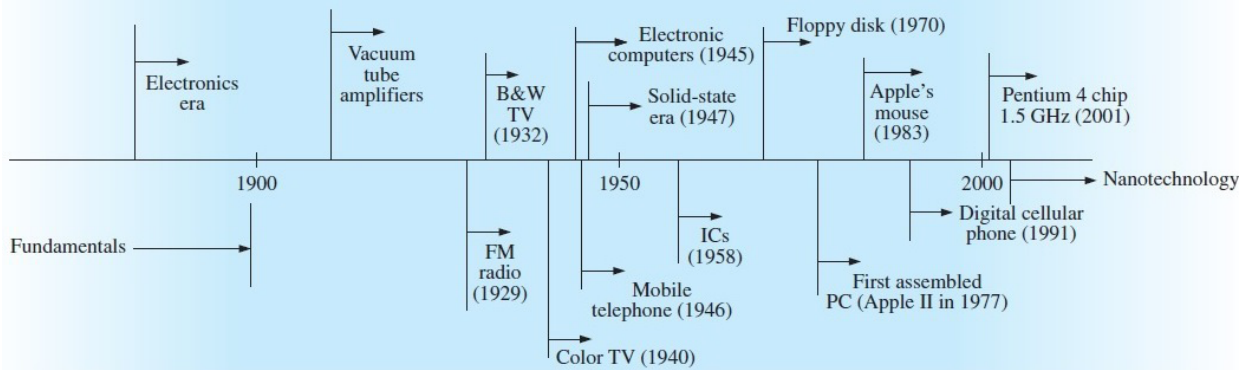

Time diagram of the development of electronics

References.

Robert L. Boylestad. Introductory circuit analysis, Eleventh edition, Ohio, Pearson Prentice Hall, 2007.

Формирования готовности старшекласников к профессиональному самоопределению

Бродинская Светлана Валериевна

учитель русского языка и литературы, истории, музыки,

магистр педагогических наук

Бектауская средняя школа

На сегодняшний день, живя в современном обществе, где постоянно происходят новые преобразования и изменения, можно сказать, что психолого-педагогическая поддержка в школах по отношению к детям, особенно старшекласникам в их профессиональном самоопределении является важнейшим условием качественных изменений и в образовании, и в самом обществе. Сейчас очень много психологов и педагогов как отечественных, так и зарубежных, рассматривают данную проблему, считая ее очень актуальной и значимой для старшекласников. Они видят ее во взаимодействии двух систем: с одной стороны – это личность как сложнейшая саморегулирующая система, с другой – система педагогических условий, способствующая профессиональному самоопределению старшекласника. Профконсультация старшекласников и выпускников школ (главная особенность этого типа профконсульта-

ции - помощь в конкретном выборе, а также - уточнение и перепроверка выбора) [1, 97]. По мнению Крайта [2, 252], потребность в консультировании старшекласников по вопросам их дальнейшего самоопределения больше, чем потребность в психотерапии, такое консультирование может выполнять терапевтические функции. Оценка подростками своих сильных и слабых сторон в отношении потенциальных будущих профессий, способностей и навыков, общего уровня интеллекта, уровня мотивации, а также друзей, семьи, жизненного опыта, внешнего вида и здоровья – все это задачи профориентационной работы в школе [3, 197]. Беря во внимание тесное сотрудничество школы и семьи в данном вопросе, следует отметить новые формы работы, которые в современной педагогике принято называть интерактивными. Слово «интерактивный» произошло от английского «to interact», то есть находиться во вза-

имодействии, действовать друг на друга, основанный на двусторонней связи [4, 1120]. В ходе проведения профориентационной работы как с родителями, так и с их детьми, каждый участник должен приобрести свой опыт самостоятельно. Ведущий не должен доказывать или убеждать [5, 93].

Профессиональное самоопределение в отечественной науке понимается и как компонент личностного новообразования старшего школьного возраста, и как длительный процесс самореализации личности в профессиональной деятельности.

Профессиональное самоопределение можно рассматривать как процесс формирования личностью своего отношения к профессионально-трудовой сфере и процессу самореализации через согласование внутриличностных и социально-профессиональных потребностей.

Теоретический анализ научной литературы позволяет нам уточнить понятие профессионального самоопределения старшеклассников как готовность к разрешению противоречия между сложившимися свойствами личности и необходимостью ее приобщения к конкретному виду профессионального труда в условиях целенаправленного взаимодействия участников образовательного процесса

В процессе профессионального самоопределения учащихся встречаются определенные препятствия, возникающие в связи с решением задач выбора профессии. В основе их лежит несколько групп противоречий: противоречие между наличным и необходимым уровнем знаний, умений, способностей, обеспечивающих реализацию встающих перед старшеклассником целей; противоречия, связанные с определением и оценкой своей жизненной перспективы: между возможностью проявить себя в различных видах деятельности и необходимостью самоограничения потребностей, между склонностью к какой-либо профессии и представлением о ее непристижности, между осознанием уровня своего общего развития и необходимостью заняться малоквалифицированной работой и другие противоречия, связанные с оценкой своей пригодности для избираемого пути: между интересами и способностями, между профессиональным идеалом и самооценкой, между уровнем притязаний и реальными возможностями, между особенностями здоровья, характера,

привычек и требованиями, предъявляемые профессией. Многолетняя практика разных исследований показывает, что наиболее распространенными трудностями и ошибками молодых людей при выборе профессии оказываются: использование неадекватных и даже предвзятых источников информации о профессии и выработка искаженных представлений о ней; переоценка или недооценка роли отдельных индивидуально-психологических качеств при выборе профессии; неумение соотнести свои возможности с требованиями профессии, неадекватная самооценка; неправильное понимание способностей, подмена их морально-нравственными качествами; неверные представления о возможности развития профессионально важных качеств, о путях и способах освоения профессии, выработки индивидуального стиля деятельности; преобладание эмоциональных компонентов в процессе принятия решения; подчинение «давлению» со стороны окружающих; выбор профессии на основе симпатии к тем или иным личностным, непрофессиональным качествам представителей определенной профессии.

Таким образом, в процессе формирования готовности старшеклассников к профессиональному самоопределению, на наш взгляд, необходимо психолого-педагогическое сопровождение как целостный и непрерывный процесс изучения личности учащегося, ее формирования, создания условий для самореализации во всех сферах деятельности, адаптации в социуме на всех возрастных этапах обучения в школе, осуществляемый всеми субъектами воспитательно-образовательного процесса в ситуациях взаимодействия.

Так, исходя из вышеизложенного, можно разработать модель психолого-педагогического сопровождения учащихся в профессиональном самоопределении. И провести корректирующую работу с ними и их родителями в виде контрольных срезов, интервью, тренингов. Успешность формирования готовности старшеклассников к профессиональному самоопределению предполагает совокупность педагогических и психологических мер и комплекса информации разного рода, направленных на принятие решения оптантом той или иной профессии, а также на выбор оптимального для достижения этой цели пути дальнейшего профессионального образования, которая (совокупность) понимается как профориентация.

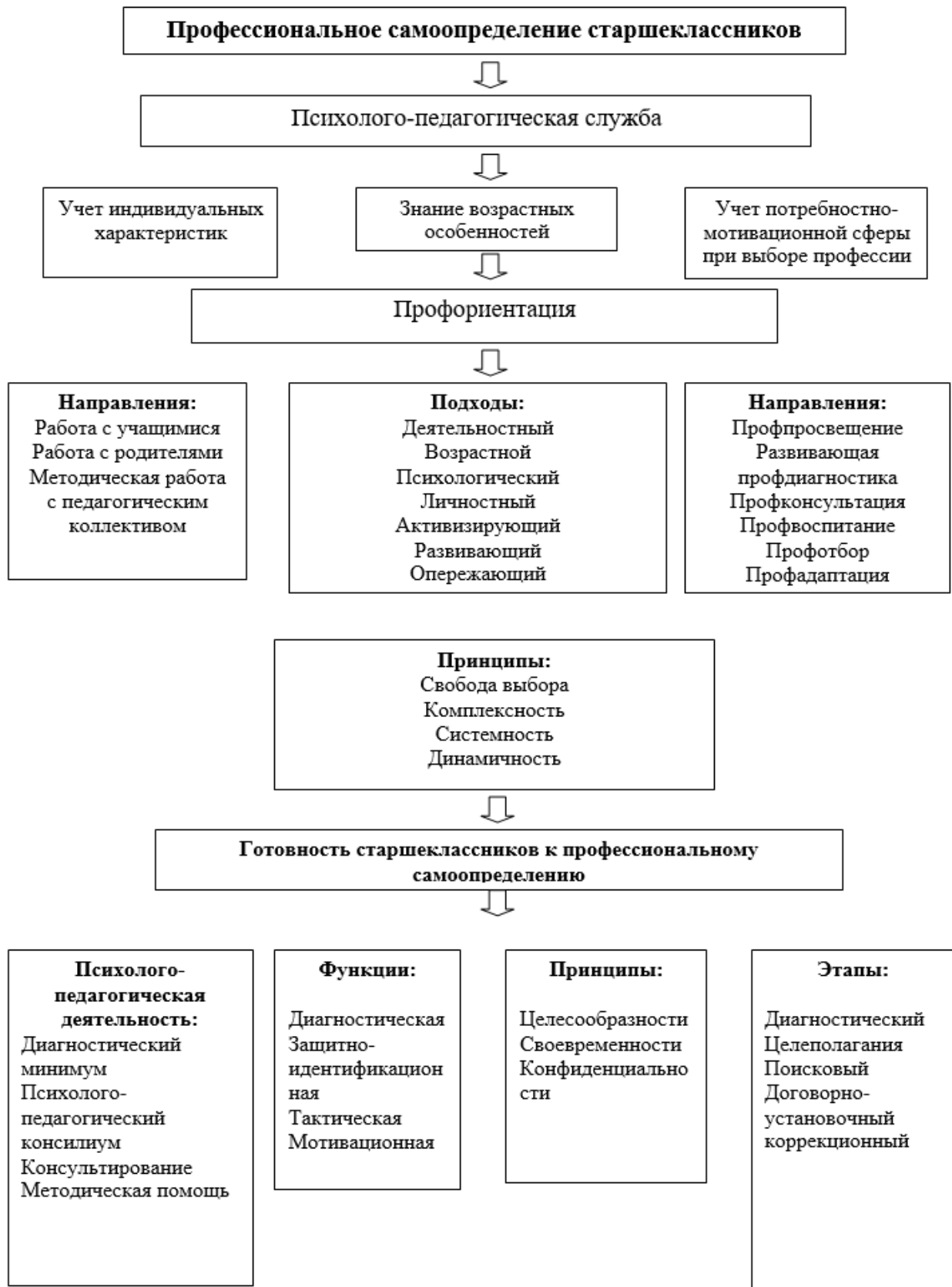

Примечание: Составлено автором

Рисунок 1. - Модель психолого-педагогического сопровождения профессионального самоопределения старшекласников

Профориентация осуществляется через реализацию следующих подходов:

1. Деятельностный подход означает, что деятельность – основа, условие и средство профессионального самоопределения и развития старшеклассников;

2. Активизирующий подход предполагает рассмотрение ученика не как объекта профориентационных воздействий, а как субъекта собственного профессионального самоопределения и развития;

3. Развивающий подход означает перенос акцента с оказания помощи в конкретном профессиональном выборе на развитие тех качеств и умений, которые дают возможность в будущем самостоятельно строить и корректировать свой выбор с учетом изменений ситуации;

4. Психологический подход предполагает построение профориентационной работы на основе психологических знаний о закономерностях процесса профессионального самоопределения и развития, о методах исследования личности, о методах коррекции личности;

5. Возрастной подход означает реализацию профориентационных воздействий с учетом специфики различных возрастных периодов развития человека;

6. Личностный подход в профориентации предполагает ориентацию на личностные особенности старшеклассника, прежде всего в индивидуальных формах работы;

7. Опережающий подход означает, что в процессе формирования готовности старшеклассников к профессиональному самоопределению необходимо учитывать не только существующую ситуацию на рынке труда и в мире профессий, но и прогнозируемые изменения мира профессий и рынка труда, что связано с направленностью профориентационной работы на будущее [6, 223].

Также профориентация включает в себя необходимые компоненты, по которым осуществляется работа с учащимися и их родителями, с педагогическим коллективом и партнерами, занимающимися вопросами профориентации: профпросвещение, развивающая профдиагностика, профконсультация, профвоспитание, профотбор (подбор), профадаптация. Для того, чтобы помочь старшекласснику в профессиональном самоопределении, необходимо осознать цель и смысл оказания помощи, четко представлять перспективы и ограничения развития личности в зависимости от выбора профессии и дальнейшего профессионального образования. Недостаточно просто давать рекомендации учащемуся, какая подходит ему профессия, здесь необходимо обеспечить условия, стимулирующие рост человека, после чего обучающийся сам может взять на себя ответственность за тот или иной профессиональный выбор. Одним из таких условий должен стать учет потребностей народного хозяйства в специалистах определенного профиля на каждом конкретном историческом этапе развития общества, поскольку проблема противоречия между потребностями общества в сбалансированной структуре кадров и неадекватно этому сложившимся субъективными профессиональными устремлениями молодежи стоит сегодня очень остро. Для решения этого противоречия необходимо выполнение следующих условий: помощь в становле-

нии полноценного субъекта своей профессиональной жизни; оказание своевременной помощи и поддержки; научение самостоятельно преодолевать трудности; предоставление свободного выбора.

При этом также нужно не забывать, что учет индивидуальных характеристик, знание возрастных особенностей и учет потребностно-мотивационной сферы при выборе профессии также являются неотъемлемой частью психолого-педагогической поддержки профессионального самоопределения старшеклассников. Выполнение ряда перечисленных выше условий позволит разрешить многие вопросы, связанные с трудоустройством и запросами современного рынка труда [6, 223].

Система психолого-педагогической деятельности в рамках психолого-педагогического сопровождения профессионального самоопределения старшеклассников предполагает прохождение следующих этапов:

1. Диагностический – фиксация факта, сигнала проблемности, проектирование условий диагностики предполагаемой проблемы, установление контакта с учащимся, вербализация постановки проблемы (проигрывание ее с учащимся), совместная оценка проблемы с точки зрения значимости для ребенка.

2. Целеполагания – определение, построение цели, обдумывание образа желаемого будущего.

3. Поисковый – организация совместно с ребенком поиска причин возникновения проблемы, взгляд на ситуацию со стороны.

4. Договорно-установочный – проектирование действий педагога и учащегося (разделение функций и ответственности по решению проблемы), налаживание договорных отношений, заключение договора в любой форме и готовность оптанта, обеспечивающая устойчивый целенаправленный характер протекания действий по отношению к проблеме.

5. Содержательно-деятельностный – когда действует либо сам учащийся: со стороны педагога – одобрение его действий, стимулирование, обращение внимания на успешность самостоятельных шагов, поощрение инициативы; либо когда действует сам педагог: координация действий специалистов, прямая безотлагательная помощь учащемуся.

6. Рефлексивно-коррекционный – совместное с ребенком обсуждение успехов и неудач предыдущих этапов деятельности, констатация факта разрешимости проблемы, переформулирование затруднения и, при необходимости, исправление хода совместной деятельности [6, 223].

Психолого-педагогическая служба в школе должна осуществлять следующие виды деятельности, благодаря которым должно улучшиться качество подготовки оптантов к профессиональному самоопределению. Во-первых, это психодиагностический минимум, который служит источником информации об учащемся. Он носит дифференциальный характер, что позволяет условно разделить всю обследованную группу детей на две подгруппы – «психологически благополучных» детей, обладающих своими особенностями психического и личностного развития, не приведших в настоящее время к выраженным проблемам обучения, взаимодействия и самочувствия в школьной среде, и детей

«с проблемами обучения и развития». Данный факт принципиально важен с точки зрения последовательности дальнейших профессиональных действий психолога в отношении определенного учащегося. В этом случае сопровождающая работа со школьниками будет осуществляться в рамках всего цикла работы с данной параллелью [6, 223].

Этот цикл состоит из нескольких основных этапов – постановки и уточнения проблемы, а также ее решения. Постановка и решение проблемы в значительной степени – это диагностическая работа, решение проблемы закладывается на психолого-педагогическом консилиуме и осуществляется в целой системе конкретных мероприятий. Таким образом, на этапе подготовки к психолого-педагогическому консилиуму активную сопровождающую работу осуществляют психолог и классный руководитель, собирая информацию о школьниках, завуч и школьная администрация оказывают организационную поддержку, педагоги-предметники и родители выступают основными «поставщиками» информации. Затем параллельно с диагностическим минимумом начинается подготовка к проведению второго этапа диагностики – углубленного обследования. Оно включает в себя определение индивидуальных особенностей и склонностей личности, ее потенциальных возможностей в процессе обучения и воспитания, в профессиональном самоопределении, а также выявление причин и механизмов нарушений в обучении, развитии, социальной адаптации. Для каждого учащегося должен быть составлен краткий план, программа предстоящего исследования [6, 223].

В основе программы и, соответственно, подобранных диагностических процедур обязательно лежит определенная гипотеза о происхождении психологических трудностей школьника, которая и позволяет значительно сократить процедуру углубленного обследования. После проведения углубленных исследований обязательно наступает важный и ответственный момент подготовки к психолого-педагогическому консилиуму. Психологу необходимо подготовить и заполнить протоколы обследований, выделить группы школьников с различными проблемами и психологически благополучных учащихся, выделить у каждого склонности и способности к определенному типу профессии, определить степень готовности к профессиональному самоопределению [6, 223].

Кроме того, психолог готовит обобщенную аналитическую информацию по классам и параллели в целом, заполняя сводные таблицы. Он проводит предварительные консультации с классными руководителями и школьным врачом (медсестрой), заранее оповещая о тех учащихся, по которым особенно важно иметь педагогическую и медицинскую информацию, собирая дополнительные психологические данные о тех учениках, которые особенно беспокоят педагогов и медработника. Желательно накануне консилиумов решить, в каком порядке будут обсуждаться стратегии психолого-педагогического сопровождения конкретных учащихся, выделить группы для обсуждения на каждом психолого-педагогическом консилиуме. Всего должно быть запланировано три консилиумных недели, с одной

встречей в неделю. Очевидно, что число психолого-педагогических консилиумов в рамках одной недели и их продолжительность могут колебаться в зависимости от конкретной ситуации [6, 223].

По итогам психолого-педагогического консилиума психолог осуществляет целую серию обязательных мероприятий. Во-первых, проведение групповых и индивидуальных консультаций педагогов-предметников. Во время этих консультаций обсуждаются данные о психологических особенностях детей и рекомендации, данные консилиумом, планируются конкретные направления и формы психолого-педагогического сопровождения профессионального сопровождения учащихся. Педагоги заполняют соответствующие документы, в соответствии с которыми будет осуществляться их работа с конкретными учащимися и параллелью в целом. По просьбе педагога могут быть даны и индивидуальные консультации по вопросам, касающимся профессионального самоопределения учащихся. Во-вторых, проведение групповой консультации родителей учащихся [6, 223].

На этой встрече психолог в общей форме рассказывает родителям результаты обследования, объясняет значение проделанной работы, дает некоторые рекомендации. Ситуация консультирования используется и как просветительская, так как на основе имеющихся данных психолог может раскрыть некоторые важные закономерности развития учащихся, влияющие на готовность к профессиональному самоопределению. В-третьих, это консультирование администрации, имеющее форму психологического отчета (устного или письменного) с предоставлением школьной администрации всех основных данных, аналитических выкладок и рекомендаций по совершенствованию процесса психолого-педагогического сопровождения учащихся в школе. Анализ должен касаться и психологического состояния школьников, и вопросов их эффективного обучения, общения с педагогами и др. В-четвертых, это общая развивающая работа с учащимися данной школьной параллели [6, 223].

В зависимости от числа учащихся и возможностей психолога она может осуществляться в форме спецкурсов и новых дисциплин; занятий с учащимися углубленным изучением общеобразовательных предметов; курсовой подготовки по различным областям знаний; профессиональной подготовки в рамках профиля класса и вне его; разработки индивидуального маршрута развития учащегося (групп учащихся) и его реализация; специальных тренинговых занятий, обучающей психодиагностики, большой психологической игры типа Олимпиады, КВНа и т. д.

Таким образом, целенаправленная система средств, многообразие и вариативность форм организации психолого-педагогического сопровождения могут способствовать решению проблем учащихся в профессиональном самоопределении [6, 223].

Если предложенная модель психолого-педагогического сопровождения профессионального самоопределения школьников будет внедряться в школах, то следует полагать, что образ современного выпускника должен также несколько измениться.

Список литературы

1. Пряжников Н.С. Теория и практика профессионального самоопределения Учебное пособие. – М.: МГППИ, 1999. – 97 с.
2. Crites J. O. Career counseling: Models, methods, and materials. - New York: McGraw-Hill, 1981. - 252p.
3. Super D. E. Career choice and development: Applying contemporary theories to practice. A life-span, life-space approach to career development. In D. Brown L. Brooks & Associates (Eds.), 2nd ed. - San Francisco: Jossey-Bass, 1990. - pp. 197-261
4. Мюллер В.К. Англо-русский и русско-английский словарь. 100000 слов и выражений/ В.К.Мюллер. – М.: Эксмо, 2010. – 1120с.
5. Дегтярева О.И. Методические рекомендации по предоставлению социально- психологических услуг. – Волгоград: Департамент социальной защиты населения Волгоградской области, 2012. – 93 с.
6. Алексеева М.Н. Психолого-педагогическое сопровождение профессионального самоопределения старшеклассников. – М.: Академия, 2009. – 320с.

Основные черты общественно-политической деятельности в современном обществе

Лагунова Ирина Сергеевна

преподаватель кафедры конституционного и муниципального права,
соискатель кафедры философии и политологии,

Нижегородский институт управления Российской академии народного хозяйства и
государственной службы при Президенте России

С момента зарождения государства политика как сфера властеотношений всегда была центральным звеном общественной жизни. Сегодня, в связи с постоянным присутствием в жизни человека средств массовой информации и непрекращающимся транслированием политических событий, влияние политики на иные сферы жизнедеятельности общества неуклонно растет.

Однако современные социальные институты, включая политику, качественно отличаются от существовавших в предшествующие исторические периоды и, в связи с этим, требуют переосмысления. Определению содержания современной общественно-политической деятельности и посвящено настоящее исследование.

Прежде всего, необходимо определить значение таких понятий, как деятельность, общественно-политическая деятельность, а также границы и специфику современного этапа развития общества.

Любая деятельность представляет собой форму активного отношения человека к окружающему миру, связанного с его целенаправленным изменением [1, с. 234]. Причем, через преобразование внешнего мира человек меняет себя.

Политическая деятельность, осуществляемая в сфере государственной власти, занимает центральную позицию в спектре всех видов общественной деятельности. Она представляет собой действия, а в ряде случаев – бездействие – индивидов и коллективов, связанных с реализацией интересов в сфере по поводу завоевания, удержания и осуществления политической власти. В свою очередь, под политической властью следует понимать право, способность и возможность отстаивать и претворять в жизнь взгляды, установки и цели в отношении существующей в обществе власти, использовать государственную машину для их реализации.

В содержание политической деятельности входят субъект, объект, цель и методы. Современное состояние каждого из этих элементов и будет рассмотрено

ниже.

Современный этап развития общества, на наш взгляд, необходимо отсчитывать с момента слома системы двуполярного мира и прекращения существования СССР.

Не ставя перед собой задачи подробного анализа современного общества в настоящей статье, отметим лишь, определяющие, на наш взгляд, тенденции его развития. Первой является стремление к свободе, понимаемой как преодоление существующих ограничений, в том числе стереотипов прошлого, в различных сферах общественной жизни. Вторая тенденция представляет собой постоянное и тесное взаимодействие различных культур, наблюдаемое также во всех аспектах существования социума. И, наконец, третья тенденция заключается в существовании глобальных экологических проблем и поиске их решения, в том числе в рамках всех наук. Безусловно, каждая из названных тенденций современности находит яркое отражение в политической деятельности.

Итак, понимание специфики современной общественно-политической деятельности невозможно без анализа каждого из ее элементов.

Говоря о субъектах политической деятельности (лицах, ее осуществляющих в соответствии со своим мировоззрением), прежде всего, необходимо отметить, что их круг несравнимо вырос. Благодаря развитию глобальных телекоммуникационных сетей и средств массовой информации, в политической жизни страны (опросах, интернет-акциях и др.) имеют возможность участвовать даже дети, причем практически любого возраста, что трудно было себе представить еще всего лишь тридцать лет назад. Все более в политическую деятельность вовлекаются социальные общности отнюдь не политического толка: представители различных меньшинств (в частности, половых), международные хозяйствующие организации, профессиональных объ-

единений – «государство выступает основной целевой аудиторией последних» [2, с. 726-743]. Ввиду одной из вышеупомянутых тенденций современности, неотъемлемым участником политической деятельности стали организации, борющиеся за сохранение природы и призывающие государство вести активную экологическую деятельность. Стоит также отметить, что существенно увеличилась осведомленность о мировой и национальной политической жизни всех категорий населения, включая также детей.

Кроме того, изменился статус профессионального политического деятеля. Его неотъемлемой частью становится имидж – целенаправленно создаваемый публичный образ, обязательно запечатляемый на виртуальных страницах глобальной телекоммуникационной сети. Причем, достаточно часто информация о политике размещается минимум на двух языках – чтобы быть доступной для представителей иных культур.

Анализируя особенности объектов современной политической деятельности (то есть тех социальных общностей и индивидов, на которых направлено воздействие субъекта в процессе его деятельности: общество, государство, общественные организации и т.д.), необходимо отметить, что в связи с тем, что одной из основных сфер осуществления политической деятельности стало виртуальное пространство, появился новый объект – мировая «виртуальная» аудитория, которая, вместе с тем, может в любой момент стать «реальной».

Тенденция свободы, «расширения политических процессов», безусловно, отражают цели современной политической деятельности (предвосхищаемые результаты ее осуществления). Помимо приобретения либо оказания всевозможного влияния на национальную государственную власть, появилась новая цель – обретение (поддержание, увеличение) влияния на мировую общественность, другие государства, что опять же обусловлено достижениями научно-технического прогресса, «открывшего» границы не только для межпространственного общения людей, но и управления, захвата власти, влияния, конкуренции государств и их деятелей. Отдельно следует отметить стоящую на повестке дня задачу решения экологических проблем: современная политическая деятельность на всех уровнях

теперь напрямую или косвенно всегда учитывает ее.

Наконец, в вышеописанном русле изменились и методы осуществления политической деятельности (способы, формы, средства воздействия субъекта на объект в процессе достижения цели). Одним из основных методов современной политики можно назвать электронно-информационный, включающий информирование, принятие решений, установление отношений с аудиторией и т. д. с помощью телекоммуникационных сетей, В связи с этим, появилась отдельная сфера политики (и, соответственно, изучения) – политическая коммуникация – и профессиональная неполитическая сфера – General Regulations-технологии (технологии взаимодействия с властью) [3, с. 58-65].

Итак, в настоящее время понятие «политической деятельности» существенно расширило свое содержание. Можно констатировать, что политика в различных своих аспектах стала буквально пронизывать все иные сферы жизнедеятельности общества. Основной причиной описанного явления является информатизация и виртуализация современной жизни, что в полной мере отразила и политическая сфера, найдя в виртуальном мире новых акторов, аудиторию и формы и средства достижения политических целей. Политическая деятельность (в минимальной своей форме – выражении мнения), с одной стороны, стала, безусловно, «ближе народу». Однако, с другой стороны, виртуальное участие в политической жизни может создавать иллюзорное представление об оказании воздействия на государственную власть, в то время как, действительное влияние на государственное управление оказывают, на наш взгляд, по-прежнему именно реальные публичные мероприятия (манifestации, выступления, конференции и т. д.). Профессиональная же политика стала отличаться обязательным созданием публичных (в том числе электронных) образов и по праву может быть названа, по меткому выражению Ги Дебора, «спектаклем» [4, 178 с.].

Таким образом, политическая деятельность, как и многие другие социальные институты современности, претерпевает значительные изменения, безусловно, требующие переосмысления.

Список литературы.

1. Большая советская энциклопедия. М.: Советская энциклопедия. 1969—1978. С. 234
2. Yakobson L., Mersyanova L, Kononykhina O., Benevolenski V., Pamfilova E., Proskuryakova L, Tumanova A., Anderson T., Firmin A., Nowotny M. (2011). Civil Society in Modernising Russia. Analytical Report Prepared by the Centre for Studies of Civil Society and the Non-Profit Sector. Moscow: HSE Publ. Zucker L. (1977). The Role of Institutionalization in Cultural Persistence // American Sociological Review. Vol. 42, No 5. P. 726-743
3. Дебор Г.-Э. Общество спектакля. М., 2000. 178 с.
4. Меньшенина Н. Н. Специфика GR-деятельности в политическом процессе современной России. Вестник ЗабГУ. Чита. – 2015. - № 11 (126). С. 58-65

Сущность понятия политического лидерства: эволюция и современность

Лагунова Ирина Сергеевна

преподаватель кафедры конституционного и муниципального права,
соискатель кафедры философии и политологии,
Нижегородский институт управления Российской академии народного хозяйства и
государственной службы при Президенте России

В любом обществе, будь то государственная или догосударственная организация людей в целом, либо специализированный коллектив, всегда существовало распределение ролей (статусов, позиций и т. д.). И каково бы оно ни было, всегда существовала роль правящего (правлящих), лидера, которой противопоставлялись другие – управляемые.

Говоря о политической сфере, необходимо отметить, что на протяжении истории представление об общественном лидере существенно менялись. В догосударственный период это был наиболее сильный представитель племени (начиная с патриархального периода - мужчина), со временем – наследственный представитель экономически господствующего слоя, жрец и др. [1, 318 с.] В рабовладельческий период это был, как правило, свободный представитель наследственной знати, в феодальный и буржуазный периоды – также, как правило, потомок наиболее знатного рода (до XX в.), в социалистический период – наиболее видный идеолог существующего строя и т. д. Сегодня, в век глобальных общественно-природных трансформаций и проблем, вопрос о политическом лидерстве имеет принципиально иное значение, нежели всего лишь тридцать лет назад. Исследованию вопроса об эволюции представлений о сущности политического лидерства (на примере западных концепций) и посвящена настоящая статья.

Первые размышления о понятии лидерства можно найти в работах древнегреческих философов. В соответствии с античным представлением о личности как природном существе, отражающем в себе (микрокосме) законы окружающего мира (макрокосма), лидер понимался как наиболее сильный и мудрый член общества, обладающий качествами влияния на людей и, как правило, военной доблестью. Согласно Платону «неко-

торым людям но самой их природе подобает быть философами и правителями государства, а всем прочим надо заниматься не этим, а следовать за теми, кто руководит» [2, с. 253]. Политическим лидером по сути является философ, так как именно он наделен разумной душой, способной созерцать, принимать высшие сущности – идеи (справедливости, добра, красоты), то есть обладающий «политической добродетелью» [2, с. 253]. Таким образом, основанием политического лидерства служат личные качества индивида, а именно его политическая добродетель. Аристотель, продолжая античную традицию, также отмечает, что лидером является мудрец, однако уточняет: это законодатель, «отец» государства. Лидерские качества делятся на две группы: мыслительного и нравственного характера. Первые развиваются постоянным обучением, вторые – привычкой [3, с. 78].

Таким образом, лидер в античном понимании мыслится только как мудрый человек, философ, наделенный от природы дарованиями управлять, а также обладающий обширными знаниями и добродетелями.

Средневековое (включая просвещенческое) представление о лидере исходило из понимания человека как раба Божьего, его божественно-природной сущности. Соответственно, лидер был лицом «богоизбранным» для повелевания людьми. Наиболее ярко данный концепт лидерства выражает Ф. Аквинский, указывающий на то, что власть монарха даруется ему Богом, подданные же «в своих телесных действиях» должны ему подчиняться [4, с. 156-162]. Характерно, что богословские концепции Средневековья, как правило, не касаются сущности самого лидерства, а лишь определяют источник их власти – волю Бога.

Совсем по-иному, в современном духе, трактует понятие лидерства Н. Макиавелли. В труде «Государь»,

опубликованном в 1532 г., он подробно описывает облик правителя и те качества, которые ему необходимо развивать, чтобы добиваться успеха. Согласно философу лидером лицо может стать благодаря своим личным качествам и фортуне. Среди личных качеств на первом месте также стоит мудрость, однако не античная, «созерцательная», а близкая к хитрости в современном видении, состоящая в понимании и знании где и когда необходимо применить одно качество, а при каких обстоятельствах – противоположное [5, с. 103]. Лидер должен быть инициативным, волевыми, в своей деятельности разводить мораль и политику согласно принципу «цель оправдывает средства». Таким образом, Н. Макиавелли создает небывало смелый для религиозного Средневековья новый образ политического лидера как дерзкого общественного деятеля, идущего к цели (в том числе удержания власти) любыми путями. Интересно, что именно Макиавелли впервые обращает внимание на важность создания внешнего образа лидера, что в наши дни является, пожалуй, одной из главных составляющих политического лидерства. Безусловно, новой явилась идея о сущности лидерства как умения властвовать, вне зависимости от нравственных качеств (что невозможно было для античного понимания).

Новое время знаменует и новое понимание личности: теперь это светское лицо, способное определять свою судьбу, в том числе и верования, самостоятельно благодаря разуму как высшей ценности. Меняется и облик лидера. В связи с развитием идей Просвещения о вере в разум человека, необходимости переустройства общества на справедливых началах и принципе верховенства закона (уже не религиозного, а гражданского, светского), возникает образ «просвещенного монарха», который должен был подчиняться только разуму и внимать наставлениям философов. Так, просветительским идеалом Вольтера выступали императрица Екатерина II, прусский король Фридрих II, польский король Станислав Лещинский, шведский король Густав [6, с. 53]), разделяющие взгляды философа, однако воплощающие их далеко не так буквально, как указывал философ.

Однако в основной своей массе просветителей более всего занимала не сама личность государя (и политического лидера), а реорганизация политических институтов в соответствии с новыми либерально-демократическими идеалами.

Сущность лидерства вновь становится предметом пристального внимания лишь в XIX в., провозгласившем и новое понимание личности. В человеке теперь видится, прежде всего, представитель социума, наделенный его экономическими и иными характеристиками.

Возникают несколько направлений понимания лидера. Первое из них – героическое -, наиболее выдающимся представителем которого был Т. Карлейль. Согласно философу герой отличается от обычных людей наличием ряда качеств (таких, как: искренность, оригинальность и гениальность), а его лидерство – лишь их следствие. Он несет миру истину, которую должен осветить, сделать доступной остальным. Герой - также великий бунтарь, призванный перестроить общество в соответствии с известной ему истиной [7, с. 14]. Рассмотрение политического лидера как индивида, обладающего

уникальными качествами и, одновременно, активного деятеля, движущей силы исторического прогресса явилось новой идеей в истории концепций лидерства.

В рамках экзистенциализма рождается теория «человекобога», в свете которой человек и есть высшее существо, и в этом мире все принадлежит и служит ему. Ф. Ницше создает концепцию «сверхчеловека», презирающего толпу и не дающего ей возможности повлиять на себя. Главное отличие этой выдающейся личности от остальных, «ведомых» - воля к власти, реализации которой не должны препятствовать ни мораль, ни иные пережитки прошлого, рассматриваемые как «удел слабых» [8].

В свете обоих направлений лидер – человек со сверхспособностями, причем, не так значимо, какими. Главное – его внутренняя способность вести за собой общество. Однако, как и в период просвещения, лидер описывается оторвано от культуры общества, в котором живет, - неким «универсальным» субъектом.

Значительным шагом вперед в понимании сущности политического лидерства стала теория М. Вебера. Рассматривая сущность господства, он выделяет три его типа (легальное, традиционное и харизматическое), среди которых последнее и есть господство собственно лидерства [10, с. 139]. Философ вводит в научный оборот новое понятие «харизма» - «определенное качество индивидуальной личности, на основе которого она оценивается как исключительная и к ней относятся как к личности, наделенной сверхъестественными, сверхчеловеческими или исключительными возможностями или качествами» [10, с. 139]. Для политического лидера: «три качества являются решающими: страсть, ответственность и глазомер... Страсть как ориентация на существо дела и самоотдачу... Глазомер как способность поддаться воздействию реальности... соблюдение дистанции по отношению к людям... Проблема состоит в том, чтобы объединить в одном человеке, и жаркую страсть, и холодный глазомер» [11, с. 690-691].

Однако понятие «политического лидерства» для Вебера имеет значение не просто признанности (ее характеризует термин «харизма») – оно представляет собой род профессиональной деятельности индивида. Харизматическое господство (спонтанное по своей сути), приобретая черты стабильности, деятельности, превращается в легальное, рациональное (бюрократическое).

Таким образом, М. Вебером был разработан совершенно новый – профессиональный – подход к понятию «политического лидерства». Впоследствии именно веберовские идеи во многом повлияли на скальвание политической сферы как особой отрасли профессиональной деятельности.

Иным направлением понимания личности и лидерства стала классовая теория, разработанная, прежде всего, благодаря трудам Ф. Энгельса, К. Маркса, В. Ленина и др. Если под личностью теперь понимается представитель класса – слоя общества, выделенного исходя из роли в производстве -, то лидер представляется как преданный идее справедливого переустройства общества и наиболее активный представитель господствующего – рабочего – класса. Одно из ярких описаний нового типа лидера (для России) было дано В. И. Лени-

ным: «Это – люди, которые не год и не два, а целых десять лет перед революцией посвятили себя целиком борьбе за освобождение рабочего класса. Это – люди, которые не растратили себя на бесполезные террористические предприятия одиночек, а действовали упорно, неуклонно среди пролетарских масс, помогая развитию их сознания, их организации, их революционной самодеятельности... Без таких людей русский народ остался бы навсегда народом рабов, народом холопов. С такими людьми русский народ завоюет себе полное освобождение от всякой эксплуатации» [9, с. 82].

Несмотря на то, что классовая теория раскрыла новую грань человеческой личности, она игнорировала вопрос о культурной принадлежности индивида (в том числе лидера), в то время как в действительности любой человек носит в себе элементы той или иной культуры. Соответственно, не может существовать какого-либо универсального образца лидера – для каждого общества он свой.

В дальнейшем, в XX в., политическое лидерство рассматривается, прежде всего, как социальный и групповой феномен в рамках «теорий элит», разработанных в трудах Г. Моски, В. Парето и Р. Михельса, Ч. Р. Миллса. В ключе данных теорий элиту (к которой принадлежал и лидер) составляет меньшинство – люди, обладающие богатством и высоким социальным положением, а также лидерским менталитетом, передающимся по наследству. Сторонники элитистского подхода полагали природу власти авторитарной: харизматическое лидерство быстро перерождается в вождизм, олигархию или авторитаризм. Таким образом, обосновывался один тип лидера – демагог, являющийся хитрой «лисой», быстро превращающейся в консервативного «льва» [12, с. 74]. Впоследствии, в 60-е гг. XX в., в концепции демократии власти также встраивается понятие «элиты», ранее противопоставляемое политическому многообразию, в результате чего возникает теория «плюрализма элит». Теперь сам демократизм предполагает не определение состава руководящих лиц государства народом, а лишь его выбор из предлагаемых элитами кандидатур, которые и означают лидеров. Сама же «элита» из «закрытой группы» становится «правлящей группой» [12, с. 76].

В связи с постоянным усложнением организации политической сферы общества, во второй половине XX в. изучение феномена лидерства становится все более многоаспектным. Можно выделить несколько направлений исследовательской мысли. Первое из них – изучение социально-психологической природы лидерства и его функций, выразившееся в создании многочисленных теорий «черт» (например, Г. Ласуэлла, М. Херманна и др.). Детальному междисциплинарному изучению подлежат также стиль лидера и его эффективность (бихевиоризм), мотивы, (А. Маслоу), амбиции (Д. Штерн), цели (С. Эванс) и др. Иным направлением изучения стал анализ условий возникновения и существования лидерства (так называемые «ситуационные» теории Фидлера, Митчела, Бланшара, Врума-Йеттона и др.).

Кроме того, была предпринята попытка системного анализа явления политического лидерства. В частности, М. Херманн в труде «Политическая психология» выделяет следующие составляющие лидера: личность и ее

происхождение, процесс становления лидером; черты руководимых им групп и лиц; специфику взаимоотношений между ними и лидером и результаты их взаимодействия; контекст существования лидерства [13, с. 179]. Ученый предлагает, в зависимости от набора тех или иных характеристик, несколько типов имиджей лидера («служитель», «знаменосец», «пожарный», «торговец»).

Таким образом, к концу XX в. под политическим лидером понимается исключительно деятель, занимающийся политикой на профессиональной основе. Причем, он существует не сам по себе – его неотъемлемым атрибутом становятся последователи и ресурсы для реализации власти.

Итак, понятие политического лидерства, возникнув как представление о мудром, философском правлении, со временем приобрело совершенно иную реальную (феноменологическую) основу. Что же представляет собой современный политический лидер? Однако, прежде чем приступить к анализу обозначенного понятия, необходимо определить момент начала современности. Представляется, что таковым является момент прекращения противостояния социалистического и капиталистического «мировых лагерей» с распадом Советского Союза.

Сегодня политический лидер, безусловно, является «профессиональным игроком» государственной организации общества, более того – «администратором высшего ранга» (президентом, губернатором и т.д.). Несомненно, что от остальных «работников» политической сферы лидера отличает наличие харизмы, и таких качеств, как: инициативность, компетентность, стрессоустойчивость.

Как верно отмечает Щербинина Н. Г., лидер нового поколения – это «продукт коллективного труда в своих основных ипостасях: имиджа в отношениях коммуникации и экспертного политического решения» [12, с. 97]. Именно постоянная коммуникация, притом эффективная, с различными институтами гражданского общества есть важнейшая его черта.

Современный лидер – это лицо, способное не просто сформулировать свои – новые или поданные в новом свете – ценности, но и увлечь за собой общество.

Помимо этого, современный лидер должен видеть и учитывать в своей деятельности тенденции развития современного общества, главными из которых, на наш взгляд, являются стремление к свободе во всех сферах жизнедеятельности, поликультурность и необходимость решения глобальных экологических проблем. Безусловно, современный лидер – поборник демократических методов осуществления власти, он видит в личности и ее свободах и правах высшую ценность и способствует развитию общества во всех сферах его жизни на пути к достижению гармонии и процветания. В то же время, он понимает необходимость кардинального изменения отношения общества к природе – ее сохранению и развитию – и проводит соответствующую государственную политику. Наконец, лидер XXI века должен быть носителем культуры своего народа, выражать национальную идею и, тем самым, способствовать сплочению народа. Одновременно с этим,

его политика должна носить дружественный характер по отношению к другим народам, способствовать развитию межкультурного диалога.

В заключение, отметим, что современный лидер – это, безусловно, человек, способствующий единению

не только своего народа, но и людей на Земле в целом, ведь именно в согласии и мире возможно преодоление существующих мировых проблем и сохранение дальнейшей жизни человечества.

Список литературы

1. Алексеев В. П., Першиц А. И. История первобытного общества. М., 1990. 318 с.
2. Платон. Государство // Собр. соч.: в 4 т. М. 1994. Т. 3. С. 253.
3. Аристотель Никомахова этика // Соч: в 4 т. Т 4. М., 1993. С. 78
4. Бандуровский К. В. Проблемы этики в «Сумме теологии» Фомы Аквинского // Вопросы философии. — 1997. — № 9. — С. 156—162.
5. Макиавелли Н. Государь // Макиавелли Н. Государь Рассуждения о первой декаде Тита Ливия. О военном искусстве. М., 1996. С. 103.
6. Длугач Т. Б. Три портрета эпохи Просвещения. Монтескьё. Вольтер. Руссо (от концепции просвещенного абсолютизма к теориям гражданского общества). М., 2006. С. 53.
7. Карлейль Т. Герои, почитание героев и героическое в истории // Карлейль Т. Теперь и прежде. М, 1994. С. 14.
8. Nietzsche Friedrich. Die fröhliche Wissenschaft // <http://www.nietzschsource.org/#eKGWB/FW>
9. Ленин В.И. Иван Васильевич Бабушкин. 1910. ПСС. Т. 20. Стр. 82.
10. Вебер М Харизматическое господство // Социологические исследования. 1988 №5. С. 139.
11. Вебер М. Избранные произведения, М., 1990. С. 690-691.
12. Щербинина Н. Г. Теории политического лидерства. М., 2004. С. 74, 76.
13. Херманн М Дж Составные части лидерства// Политология вчера и сегодня. М, 1990. С. 179.

Утопия как социокультурный феномен

Долгина Екатерина Станиславовна

кандидат культурологии, доцент

Нижевартовский государственный университет

Если говорить о социальной и исторической значимости утопии, то, прежде всего, отметим ее безусловную степень влияния на человеческое сознание и исторический опыт. При осмыслении утопии в социокультурном аспекте констатируем факты ее наличия в исторической жизнедеятельности социальных объектов: повторяемость в различных временных отрезках, устойчивость при различных социально-политических условиях и необходимость воспроизведения в сознании субъектов [1, с. 50].

Отправной точкой утопии является неприятие автором-утопистом реальной действительности и как следствие разработка и создание модели общества, альтернативной данному. Неприятие действительности порождает утопию. «Утопия, — пишет Е. Шацкий, — является тогда, когда в человеческом сознании разверзается пропасть между миром, каков он есть, и миром, который можно вообразить» [7, с. 34].

Е. Шацкий объясняет, что благодатной почвой для любой утопической идеи являются кризисные эпохи (он делит исторические эпохи на стабильные и кризисные). При этом писатель-утопист, по его мнению, думает не столько об изменении общественных отношений, сколько о замене плохих отношений хорошими [7, с. 35].

Категории времени и пространства характерны утопическому сознанию. Но главной целью утописта все же является предвосхищение будущего. «С одной стороны, — пишет Т.С. Паниотова, — оно может обладать способностью к переживанию будущего, еще не существующего как настоящее, или даже прошлого, с другой — может воспринимать прошлое, уже не существующее как будущее или настоящее» [3, с. 63]. Ей же принадлежит мысль о том, что утописты стремятся к изображению того, что должно быть, а не просто к отвлеченным мечтам [3, с. 63]. Их мир — это мир других форм, других ценностей, других общественных связей. Главное отличие утопии от науки — это акцент на раскрытии общественных взаимосвязей и закономерностей, а не объективных истин. У писателей-утопистов действительность отражена через призму человеческого «я» и представляет собой ценностное освоение социальной реально-

сти. В отличие от научного познания, направленного на постижение истины, утопия объектом своего изображения избирает поиски смысла и ценности бытия. Утопическое сознание моделирует такое состояние бытия, при котором желаемое и возможное воспринимаются как высшая ценность.

В отличие от социальных и политических реформаторов утописты предлагают стопроцентную замену существующих социальных отношений на абсолютно новые, лучшие. Они ставят перед собой задачу создания нового мира, подробное описание моделей нового общественного организма, принципиально несовместимого с реальным миром. Утопистам вообще характерно отражение реалий во всем их многообразии. В примере, в снах Веры Павловны нет места современному общественному укладу жизни и государственному строю.

Утопии нельзя рассматривать узко, только как существующий литературный жанр. Это понятие гораздо шире и сложнее. Это предмет социологического осмысления. «Говоря об утопии, — отмечает Е. Шацкий, — обычно имеют в виду определённый образ мышления, определённое отношение к миру» [7, с. 21]. Весьма интересна для рассмотрения понятия утопии как социально-исторического, культурологического, социологического и социально-философского явления точка зрения польского ученого Е. Шацкого, в основе которой лежит следующая мысль: «Нет утопии без идеала, но утопия, как мы её понимаем, предполагает ещё определённое отношение идеала к действительности: отношение противопоставления, непроницаемости, разрыва преемственности. Не каждый, кто думает изменить действительность, утопист. Но утопистом является тот, кто безусловно дурную действительность хочет заменить действительностью безусловно хорошей» [7, с. 37].

Всем утопистам характерен своего рода максимализм альтернативных моделей мира, созданных ими. Вместе с тем следует говорить о том, что идеалы, лежащие в основе утопического учения, обуславливают и определяют отношение утописта к отрицаемой и критикуемой социальной реальности. Они-то и являются своеобразной осью координат, позволяющей осмыс-

лять специфику данного феномена.

К. Манхейм, известный немецкий социолог, первым зафиксировал своеобразный характер ориентации утопического сознания - слом и кардинальная переделка общественных отношений. «Утопичным является то сознание, которое не находится в соответствии с окружающим его «бытием». Это несоответствие проявляется всегда в том, что подобное сознание в переживании, мышлении и деятельности ориентируется на факторы, которые реально не содержатся в этом «бытии». Однако не каждую ориентацию, не соответствующую данному «бытию», являющуюся трансцендентной по отношению к нему и в этом смысле «чуждой действительности», мы назовём утопичной. Мы будем считать утопичной лишь ту «трансцендентную по отношению к действительности ориентацию, которая, переходя в действие, частично или полностью взрывает существующий в данный момент порядок вещей» [2, с. 164].

Писатели-утописты полагали, что на страницах своих произведений они зафиксировали идеальную модель общественного и государственного устройства, способную разрешить сущностные проблемы, лишённую изъянов, соответствующую природе современного человека и дающую ответы на все вопросы и противоречия социальной действительности. Отсюда вытекает упрощённое понимание человека, его бессодержательность. Именно эту мысль развивает Т. Мор в своей книге «Золотая книга, столь же полезная, как и забавная, о наилучшем устройстве государства и о новом острове Утопии». Забавна эта книга своей формой, а полезна содержанием. В ней дано эталонное, образцовое устройство общества и государства. Эта книга дала название всему жанру. И именно поэтому обращение к ее словесному смыслу имеет огромное значение.

Еще одной характерной чертой утопии как жанра является стремление предельно образно, наглядно отразить воображаемую модель мира, уделяя особое внимание описанию художественных деталей.

В 1991 году вышла в свет книга «Утопия и утопическое мышление: Антология зарубежной литературы», в предисловии к которой ее составитель и автор В.А. Чаликова предложила, на наш взгляд, наиболее полное определение утопии: «Утопия – это подробное и последовательное описание воображаемого, но локализованного во времени и пространстве общества, по-

строенного на основе альтернативной социально-исторической гипотезы и организованного – как на уровне институтов, так и человеческих отношений – совершеннее, чем то общество, в котором живёт автор» [6, с. 8].

Еще одним заслуживающим внимания определением может «гордиться» «Философская энциклопедия»: «Утопия – изображение идеального общественного строя, лишённое научного обоснования» [4, с. 295]. В 1997 году в «Философском энциклопедическом словаре зафиксировано следующее понятие утопии: «Утопия – «страна, которой нет»; течение мысли, изображающее идеальное состояние совместной жизни людей, преимущественно с гуманитарно-коммунистической окраской, произвольно сконструированный образ (идеал) желаемого общества» [5, с. 470]. Несмотря на разность формулировок, следует отметить, что главная функция этого понятия – обозначение придуманного автором мира, целью которого является служение образцам общественного устройства.

Подводя итоги вышеизложенному, констатируем, что все определения утопии включают два сущностных понятия: место, которого нет, и время, которое нереально далеко. И первое, и второе определенным образом отрицает конкретность. Оговоримся, что однокоренные термины «утопия», «утопический» и «утопизм», в основе своей содержащие общее лексическое значение, все же следует различать. Утопия – это потребность создавать модель идеального общества, гарантирующего всем его членам безоблачное существование. В ней отражены сокровенные мечты человека, его стремление к счастью, гармонии. Утопизм – это явление социальное, вытекающее из двойственного сознания, целью своей ставящее реализацию социальной задачи по достижению идеала. Основное отличие утопизма от утопии в том, что он пытается практически себя реализовать. Это разновидность духовно практического отношения. И утопизм, и утопия конечным результатом предполагают создание идеальной модели, но утопия дает подробное, детальное описание воображаемого мира, а утопизм только провозглашает абстрактные принципы и соотносит идеал с определенным социально-политическим или экономическим устройством. Ценность любого утопического проекта заключается в организационных мероприятиях, то есть средствах его создания.

Список литературы

1. Бакулов В.Д. Социокультурные метаморфозы утопизма. Ростов-на-Дону, 2003.
2. Манхейм К. Диагноз нашего времени. Пер. с немец. и англ. М., 1994.
3. Паниотова Т.С. Утопия в пространстве диалога культур / Перевод предисловия с испанского Т.С. Паниотовой, Э. Родригес. – Ростов-на-Дону: Изд-во Ростовского ун-та, 2004.
4. Философская энциклопедия. В 5 т. / Глав. ред. Ф.В. Константинов. – М., 1970. – Т. 5.
5. Философский энциклопедический словарь / Составитель Е.Ф. Губский. – М., 1997.
6. Чаликова В.А. Предисловие // Утопия и утопическое мышление: Антология зарубежной литературы. – М.: Весть, 1994.
7. Шацкий Е. Утопия и традиция: Пер. с польск. / Под общей редакцией В.А. Чаликовой. – М.: Прогресс, 1990.

Педагогическое и психологическое направление в физическом воспитании и спорте

Шерматов Гулом Кахорович

преподаватель

Ташкентский финансовый институт

Аннотация. В статье раскрывается педагогическое и психологическое направление в физическом воспитании и спорте. Показана структура физического воспитания и образования.

Ключевые слова: физической воспитания, спорт, психики человека, психология, педагогика.

Психология физического воспитания и спорта – это та область психологической науки, которая изучает закономерности проявления, развития и формирования психики человека в специфических условиях физического воспитания и спорта под влиянием учебной, учебно-тренировочной и соревновательной деятельности. Они соотносятся с представлением об области действительности, которую следует рассмотреть. Специфичность условий, существующих при занятиях физической культурой и спортом, определяется предметом деятельности как способа видения объекта исследования. Им является человек, сознательно овладевающий движениями своего тела, умениями целенаправленно перемещать его во времени и пространстве с помощью собственных усилий. С этой целью человек развивает физические качества (силу, быстроту, выносливость, ловкость, гибкость), совершенствует психические процессы, состояния и качества личности. Он учится управлять собой в различных социальных условиях спортивной деятельности (содействие, противодействие), формирует общие и специальные алгоритмы действий (умения и навыки), необходимые для успешной реализации физической и психической активности в условиях собственной жизнедеятельности.

Физическое воспитание является важнейшим элементом в системе воспитания человека. В этом аспекте физическое воспитание представляет собой образовательно - воспитательный и характеризуется принципами, присущими педагогическому процессу. В физическом воспитании четко определена роль педагога-специалиста (учителя физической культуры), место и функции воспитываемых (учеников), их совместная деятельность, которая направлена на реализацию задач образовательного и воспитательного характера.

Система занятий в физическом воспитании практически соответствует дидактическим принципам и нор-

мам организации педагогического процесса, однако имеет свои специфические особенности.

Во-первых, это непрерывный многолетний процесс, распространяющийся на все периоды жизни каждого человека, начинается сразу после рождения.

Во-вторых, это процесс, содержание и формы которого всегда находятся в зависимости от особенностей закономерностей, свойственных возрастной периодизации развития человека.

Действительно, физическое воспитание отличается тем, что формирование двигательных умений и навыков, воспитание физических качеств и психических свойств осуществляется в полном соответствии с закономерностями периодизации онтогенеза. Ярким свидетельством этого является схема соотношения возрастных периодов физического развития человека и доминирующих форм физического воспитания.

Физическое развитие человека как процесс изменения природных морфофункциональных свойства организма происходит по естественным законам.

Формы и функции организма претерпевают существенные изменения (увеличение размеров и массы тела, прогресс в функциональных возможности и т.д.).

Обусловленные особенностями онтогенеза закономерности определяют основу физического развития. Но, развертываясь по естественным законам, этот процесс одновременно находится в определенной зависимости от конкретных условий жизни и деятельности человека. Зная и умело используя объективные закономерности возрастной периодизации, можно создавать определенные условия, позволяющие обеспечить оптимизацию развития жизненно важных физических качеств, двигательных способностей и умений, предпочтительных для формирования личности отдельного человека и общества в целом.

Важно отметить, что основным фактором практиче-

ской реализации физического воспитания служит активная двигательная деятельность, которая обеспечивает формирование рациональных способов выполнения двигательных действий и других педагогических задач.

Учитывая, что психология – наука о закономерностях развития и функционировании психики как особой формы жизнедеятельности, можно сделать вывод, что основное предназначение психологии физического воспитания – это оптимизация воспитательно - образовательного процесса, осуществляемого в типичных

формах физической культуры, используя закономерности и особенности психического развития человека для формирования его личности как социального существа.

Таким образом, психология физического воспитания обусловлена педагогической направленностью, а ее содержание составляет круг вопросов, связанных с рассмотрением психологических особенностей, как учителя физической культуры, так и учащихся, а также организации педагогического процесса.

Список литературы.

1. Матвеев Л.П. Теория и методика физической культуры и спорта. М., ФиС. 1976 г.
2. Бурындин А. Г. Оценка уровня специальной выносливости в спортивной борьбе. 1974 г.
3. Алиханов И. И. О становлении технико-тактического мастерства. М., ФиС. 1982 г.
4. Волков В. М. Восстановительные процессы в спорте. М.: ФиС. 1977 г.

Мировая практика и национальные свойства результативного использования человеческого капитала в хозяйстве

Мухтаров Шохрухбек Шухратович

студент

Научный руководитель: Худойбердиева Дилафруз Абидовна

Ташкентский финансовый институт

Первый Президент Республики Узбекистан И.А.Каримов в своем выступлении на церемонии открытия Международной конференции на тему «Исторические наследия ученых и мудрецов средневекового Востока, роль и значение их в развитии современной цивилизации» сказал «XXI век – век знания и интеллектуального разума»¹. Эти слова находят свои места. Сегодня самая большая требуемая и оправдаемая инвестиция – это направленные на человеческий капитал вклады.

Это не случайно, конечно, что данная очевидность все больше крепко внедряется в жизнь.

Социально – экономические реформы, проводимые в нашей стране и один из их целей направлен на развитие его капитала, построению гражданского общества.

В 1990 году ООН принял средний индекс развития государств. Сегодня индекс человеческого развития определяется в следующих направлениях:

1. Ожидаемая продолжительность жизни.

2. Качество образования и степень грамотности населения.

3. Соответствие ВВП и прибыли на душу населения.

Узбекистан по данным индексам развития занимает одно из высоких мест в мире. Если в мире факторы человеческого капитала составляют Здоровоохранение и образование, то надо отметить, что в узбекской модели развития они состоят из составных элементов, таких как здравоохранение, спорт, образование, знание, семья, махалля и экономика.

Выделенный капитал на здравоохранение (в 2016 году направлено 14% гос. бюджета из общих затрат) в основном используется на увеличение резерва здоровья человека, повышения иммунитета, самовоспитания, пользования в лечение, природными ресурсами (валеология), определение интеллектуальной способности и затрата на его развитие считается активными затратами.

Образование, знание (2016 году направлено 33,7% гос. бюджета из общих затрат) опирается на инновационные технологии, формируют новые творческие знания, поддерживает производство и учит строить

благоустроенное существование. Затрата капитала на приобретение лабораторных приборов, формирование качества квалификации педагогов и научных кадров, компьютеризацию учебных процессов, обучению иностранных языков, пользованию интернетом и повышению духовности называется активным затратам. Затрата много времени на только предоставления (к сожалению, во многих случаях старых сведения) информации, затрата капитала в основном на материальную базу, то есть построение высотные здания, крупные инфраструктура, а также на мероприятия, не касающиеся на это называется пассивным затратам.

В составном элементе семья узбекской модели развития (начиная с 1998 года ежегодно финансируются новые государственные программы, имеются в виду семейный доход и льготы) на здравоохранение, особенно на развитие им, на благоустройство жизни, созданию в семье творческую, предпринимательскую, новаторскую и экономическую обстановку и это считается активными затратами. (Особенно, по результатам на 2015 год имеют автомобили 42 семьи из 100. А это 1,5 раза превышает результаты пяти летней давности. 47 семей обеспечены компьютерами, и на данный период рост составляет 3,9 раза. Также, 31 из 100 семей имеют кондиционеры, или рост равен на 1,7 раза. 234 из 100 семей имеют мобильные телефоны или рост в этой сфере равен на 1,6 раза).

В этом особое внимание обращается на конкуренцию, на развитию ораторства, на усвоению иностранных языков, на рациональное использование времени, на проверку качества товаров и услуг (особенно в системе здравоохранения и образования), на размышленности детей.

Посредственная и непосредственная связь модели Узбекского развития²

Влияние здравоохранения на семью и махаллю. В результате такого влияния каждый член семьи думая о своём здоровье рационально питается (принимая не доставаемые микроэлементы и белковые в-ва), как в Китае и Сингапуре перейдут на модель «Один здоровый ребенок – на одну семью».

Китай, в основном при помощи этой модели, почти достиг США по росту ВВП (7-9% в год) и превратился во всем мире во вторую мощную экономику. А в 2016 году по расчёту грамотных семей может стать во всем мире первой экономикой.

•Здравоохранение. развитие мозга и спорт. Инновационная экономика опирающиеся на знание и благоустройство. •малый бизнес и предпринимательство. Образование, знание, наука. •Семья. Махалля

Кроме этого под влиянием здравоохранения на се-

мью и махаллю человеческий капитал еще больше преобразуется.

В конечном счете, можно отметить что в центре человеческого капитала всегда стоит грамотная, созидательная, имеющая высокие навыки личность.

Сегодня создан социально-экономический стратегический план государства, намечающей уделение большого внимания человеческому капиталу, определяющему основное национальное богатство экономики страны.

Список литературы.

1. Аллаёров Н.К. «Интеллектуальный состав занятости и его изменения в Узбекистане» //«Проблемы теории экономики: изложение и развязки». Материалы республиканской научно-практической конференции между аяшшими учебными заведениями стран. – Т.:2015.
2. Атаниязова М. «Основные направления показателя качества рабочей силы на трудовом рынке». – Т.: «Финансы», 2012. №5-6-стр.
3. Пўлатов М. «Показатели управления интеллектуального капитала». – Т.: «Финансы», 2012. №2-стр.
4. Гулямов С., Алматова Д. Продуктивность взаимосвязи факторов человеческого капитала в Узбекистане. – Т.: «Финансы», 2014. №3-стр.

УДК 322

Православие и российская государственность (Часть I) Orthodox Christianity and statehood (Part I)

Епископ Салаватский и Кумертауский
Николай (Субботин Василий Александрович)
кандидат богословия, г.Салават, РПЦ МП Башкортостанской Митрополии

Сулейманов Тимур Фуатович

доцент, кандидат философских наук, г.Уфа, руководитель Отдела канонизации новомучеников
Уфимской Епархии РПЦ МП Башкортостанской Митрополии

Аннотация. В данной работе рассматривается отношение православия, и в первую очередь его религиозной философии, с присущими ей религиозно-политическими доминантами в отношении к государственности, а также влияния церкви как самостоятельной структуры, включенную в социальную систему на политическое устройство государства российского.

Abstract. The present article observes the relationship between Orthodox Christianity, mainly its religious philosophy, and its characteristic religious and political ideas towards statehood, as well as the influence of the Church as an independent institution in the social system on the political structure of the Russian state.

Ключевые слова: православие, церковь, государство, государственность, социальное служение, идеология.

Keywords: orthodoxy, church, state, statehood, social service, ideology

...проявляется тот факт, что наш дух, Богом в нас вложенный, чувствует свое родство с Наивысшей Силой, тянется к ней, ищет единства с ней и не способен почувствовать себя удовлетворенным жизнью иначе, как достигая действительного, или хоть кажущегося, объединения своего внутреннего мира с наивысшей силой, какую только он сумел отыскать "мире внешнем". Свое представление о том, в чем же главная, высшая мировая сила, и свое стремление быть с ней в гармонии - человек налагает на все области своего творчества, в том числе и на государственность.

Л.А.Тихомиров.

Славянорусское царство возникло среди в высшей степени знаменательных обстоятельств, в которых нельзя не усмотреть его особенного и высокого промыслительного предназначения. Неожиданно и как бы из ничего, т.е. из самых непристойных и слабых элементов, возникла сильная и великая Русь, как раз в то именно время, когда обитатели ее приняли Православное христианство; она возникла, далее в ту историческую эпоху, когда западный христианский мир стал на путь еретических заблуждений, а восточный был окончательно пасть под владычеством ислама.

Россия явилась, таким образом, как нарочито самим Промыслом Божественным воздвигнутая обитель истинного богооткровенного вероучения, как новый кивот для хранения на земле истинного, Православного христианства...

Самое политическое сложение России как единого и обособленного государственного организма произошло под несомненным и живейшим влиянием Православного христианства. Последнее послужило связующим и объединяющим началом, которое создало русское государство из хаоса, хотя и родственных, но разъединенных, диких и враждующих между собою племен. А.А.Царевский.

Актуальность названной темы обусловлена тем, что православие исторически стало в России государствообразующей религией, оно сформировало основные представления о ценностях, нормах поведения, общественных целях, средствах их достижения, характерные и для настоящего времени.

Проблема взаимосвязи православия и государственности, несомненно, имеет достаточно важную научно-теоретическую и практическую значимость, в силу того, что она является одним из важнейших условий совершенствования российского государства и общества.

Несомненным является тот факт, что именно православие на протяжении многовековой российской истории определяло глубинные структуры национального самосознания, национального менталитета и государственности.

Православное христианство стало в России не только религией, но и государственной идеологией на протяжении многовековой истории (до революционной эпохи начала века) и именно она во многом определяла многие важнейшие черты российской государственности.

В современных условиях Русская Православная Церковь как самая многочисленная по числу своих последователей (не менее 80% населения России) играет особенную роль в обеспечении социальной стабильности и укрепления государственности. В настоящее время, как никогда остро стоит проблема духовно-нравственного возрождения российского общества и ведущая ее роль, конечно же, вне всякого сомнения, принадлежит ей, в силу особой роли и значения в становлении российской государственности. Она, как религиозный институт, играет колоссальную роль в деле интеграции и консолидации всего общества для решения тех задач и проблем, которые стоят перед ним. Она сегодня выступает как один из авторитетнейших институтов, который имеет наибольшее доверие в обществе, а, следовательно, имеет колоссальный мобилизационный ресурс.

Значительный вклад в освящение данной темы внесли русские философы - славянофилы, среди которых И.С.Аксаков, К.С.Аксаков, И.В.Киреевский, В.Н.Лешков, Ю.Ф.Самарин, А.С.Хомяков, Д.А.Хомяков[1;2;25;27;40;61;62].

И в настоящее время интерес к ней не ослабевает,

что обусловлено участием Русской Православной Церкви в деле укрепления российской государственности, ее базовых элементов.

Названной теме посвящено достаточно много исследований современных российских ученых[22; 5, с.13-18;7, с.103-109;23, с.138-148;33;26, с.39-48;17, с.123-132; 66, с.245-251;24, с.277-282;11, с.16-26;14, с.48-59], в которых она рассматривается с различных позиций, обусловленными различными подходами их авторов.

Мы также частично освящали ее при обращении к проблеме влияния православия на национальный менталитет и национальное самосознание, Русской Православной Церкви на процесс нравственно-правовой социализации и т.д.[53, с.12-16;48, с.18-22; 49, с.116-119;50, с.5-13;51, с.69-81; 52, с.154-166; 54, с.38-45; 55, с.76-83; 56, с.55-64; 57, с.64-76;44, с.16-31; 45, с.32-47;46, с.19-26; 47, с.27-36].

В настоящей работе мы не ставим задачу достаточно подробно и полно раскрыть всю палитру воздействия православия как религиозной государственной идеологии, на всю систему государственного устройства на довольно длительном историческом пути, в силу того, что формат данной работы не предусматривает этого. Исходя из этого, мы акцентируем внимание на наиболее важных, ключевых, с нашей точки зрения, аспектах названной темы, при этом несколько недооценивая значение таких факторов в генезисе государственности как: географический, климатический, социально-политический, хозяйственно-экономический, культурно-исторический.

И прежде чем мы приступим к рассмотрению данной проблемы, определимся со значимостью терминов, понятий, которые мы будем использовать. Относительно значимости используемой терминологии обратимся к мнению русского философа П.А.Флоренского, который мудро говорил студентам Московской духовной академии: «Суть науки – в построении или, точнее, в устройении терминологии. Слово, ходячее и неопределенное, выковать в удачный термин – это и значит решить поставленную проблему. Всякая наука – система терминов. Поэтому жизнь терминов и есть история науки, все равно какой, естествознания ли, юриспруденции или математики. Изучить историю науки –это значит изучить историю терминологии, т.е.историю овладения умом подлежащего ему предмета знания»[Цит. по: 60,

с.388].

Известный советский ученый Э.В Ильенков, который исследовавший проблемы научного познания, также указывал на роль и значение понятий, которыми оперируют в научном исследовании, писал: «Важны ведь не слова, а понятия»[21, с.171]. Исходя из этого, нам следует определиться с такими понятиями как: православие, церковь, государство, государственность, социальное служение, идеология.

Под православием мы будем понимать «одно из направлений христианства, окончательно обособившееся и организационно оформившееся в 11в. в результате разделения церквей. Сложилось не территории Византийской империи и служило идеологической опорой императорской власти... Вероисповедную основу православия составляют Священное писание(Библия) и Священное приращение(решения первых 7 вселенских соборов и труды отцов церкви 2-8 вв. Основные принципы православия как вероисповедной системы изложены в 12 пунктах (членах)символа веры, принятого на первых двух вселенских соборах в Никее и Константинополе» [61, с.364]. Важнейшими постулатами православного вероучения являются догматы: триединства Бога, «богочеловечества, искупления, воскресения и вознесения Иисуса Христа»[63, с.364].

Православие происходит от (гр. «ортодоксия», дословно: «правовереие»).

Мы также должны указать на одно важное обстоятельство, которое также объясняет смысл термина «ортодоксия», а именно то, что «впервые слово «ортодоксы» употребил Климент Александрийский для обозначения людей, обладающих чистой верой, без рефлексии»[41, с.155], из чего следует, что только православные сохранили чистоту христианского вероучения.

Православными «именуют себя отколовшиеся от единства Греко-римской Церкви неарианские древневосточные церкви, традиционно именуемые «дохалкидонскими», т.е. отошедшими после IVВселенского собора (Халкидонского) в Vв. Православные веруют «во единую Святую Соборную и Апостольскую Церковь. «Соборная»(гр.«кафоликос»;латинизир. «католикос») Православная Церковь часто именует себя «греко-кафолической»[6, с.121.]. Восточное византийское христианство назвало себя православием, т. е. единственно правильным вероисповеданием, прославляющем Бога.

Так же следует отметить, что «собственно греко-православие, обладающее общим канонико-догматическим единством, опирается на различные национальные традиции» [6, с.126].

В восточно-византийском христианстве сохранялся канонический догмат о Троице. В понимании Бога он акцентировал внимание на таких смыслах его сущности как всеобщность, всемогущество, абсолютная справедливость. Отношения Бог – человек обретали патриархально-вертикальную направленность и безоговорочную врученность себя высшей Правде. В православном сознании движение к Богу становится поиском Правды.

Понятие православие, как известно, включает в себя следующие взаимосвязанные части:

Во-первых, оно имеет вероучительный смысл, под которым понимается целостное, неискаженное, в

первозданной чистоте проповедуемое христианское вероучение, явленное в церковных догматах(и в этом смысле противостоит всем ересям, искажающим учение Иисуса Христа).

Во-вторых, православие имеет церковный смысл и под ним понимают сообщество автокефальных поместных Церквей, имеющих между собой евхаристическое общение.

В-третьих, под православием разумеют особую духовную практику позволяющую получить опыт Богопознания через стяжание Божественной благодати Святого Духа, дающий надежду на спасение и преображение человека.

Мы этот достаточно подробный экскурс в историю данного термина делаем «для того, чтобы понять и помнить: сказать «православие» не значит автоматически разъяснить суть вероисповедания»[6, с.126].

Обращаясь к понятию «церковь» обратим внимание на этимологию данного термина, и затем его содержательную часть, т.е. собственно значение.

В справочной научной литературе указывается, что термин церковь происходит от («от греч. Kiriake (oikia) – Господень дом») [9, с.1333] и обозначает он «специфический социальный институт, тип религиозной организации со сложной строго централизованной и иерархизированной системой взаимоотношений между священнослужителями и верующими, осуществляющей функцию выработки, сохранения и передачи религиозной информации, организации и координации религиозной деятельности и контроля за поведением людей», [63, с.520] а также «1. Общность всех христиан, которую Новый Завет рассматривает как «тело Христа», головой которого является он сам. 2. Здание, которое используется для отправления христианских религиозных оужадов. 3.Группа или организованное направление церкви». [38, с.447].

Приведенные нами определения «церкви», на наш взгляд, следует дополнить тем, что отражено в основополагающем документе Русской Православной Церкви – «Основы социальной концепции Русской Православной Церкви», где в пункте.1.1. и 1.2 дается такое определение - «Церковь есть собрание верующих во Христа, в которое Им Самим призывается войти каждый. В ней «все небесное и «земное» должно быть соединено во Христе, ибо Он – Глава «Церкви, которая есть Тело Его, полнота Наполняющего все во всем»(Еф.1.22-23).В церкви действием Святого Духа совершается обожение творения, исполняется изначальный замысел Божий о мире и человеке»[31, с.250-251].

«Церковь есть богочеловеческий организм. Будучи телом Христовым, она соединяет в себе два естества – божественное и человеческое – с присущими им действиями и волеями»[31, с.251].

Приведенные нами дефиниции «церкви» в своей совокупности в полной мере отражают ее суть.

За основу определения понятия «социальное служение» мы возьмем точку зрения Е.Н.Моисеевой, которая посвятила данной проблеме свое диссертационное исследование[29, с.11]. Согласно ее трактовке под социальным служением следует понимать «исторически сложившуюся совокупность организованных форм со-

циальной деятельности являющуюся неотъемлемой частью практической реализации вероучения и заключающуюся в актах милосердия и благотворительности в отношении конкретных лиц как носителей образа и подобия Божия». И, тут же необходимо отметить, что данное служение имеет две сферы. «Во-первых, это общество в целом, которому РПЦ предлагает свой идеал социального устройства, систему нравственных норм, императивов, ценностей, стремится оказать влияние на нравственный климат в нем, на состояние общественных отношений. Во-вторых, это забота о социально-незащищенных слоях населения, о конкретных людях-бедных, одиноких стариках, больных, сиротах и т.п.»[29, с.11].

Понятие «идеология» мы рассматриваем, в первую очередь, как понятие и категорию политической науки, а, следовательно, и обращаемся к его трактовке принятой в политологии.

Согласно энциклопедического словаря по политологии названное понятие «идеология» происходит («от греч. идея и логос-слово, понятие, учение») – система взглядов и идей, в которых выражается отношение к той или иной действительности, взгляды, интересы, цели, намерения, умонастроения людей, классов, партий, субъектов политики и власти тех или иных эпох, поколений, общественных движений, искусства, литературы и т.д., вплоть до мировоззрения, умонастроений и жизненных позиций носителей той или иной идеологии.»[36, с.113-114].

Понятия же государство и государственность категории политико-правовые, а, следовательно, они имеют как политическую, так и правовую трактовку.

С точки зрения политической под государством понимается «основной институт политической системы общества, организующий, направляющий и контролирующей совместную деятельность и отношения людей, общественных групп, классов и ассоциаций. Государство представляет собой центральный институт власти в обществе и концентрированное осуществление этой властью политики»[36, с.65].

С точки зрения юридической под государством следует разуметь «1)В теории права - определенный способ организации общества, основной элемент политической системы, организация публичной власти; распространяющаяся на все общество, выступающая его официальным представителем и опирающаяся в необходимых условиях на средства и меры принуждения. Как управляющая обществом система, обладает внутренней структурой, имеет специальные органы для реализации своих полномочий – механизм Государства, его аппарат...2)Понятие, под которым в конституционном праве подразумевают совокупность официальных органов власти(правительство, парламент, суды и др.),действующих в масштабе страны или субъекта федерации либо, территориального сообщества, пользующегося законодательной автономией территориального сообщества...3)Как субъект международного права –основной участник международных отношений. Как субъект международного права включает в себя Государство как политическую организацию власти и населения, которым принадлежит определенная тер-

ритория...»[10, с.131].

Приведенные нами толкования государства, конечно же, лишь только дополняют друг друга, раскрывают всю его природу в первую очередь как института публичной власти выполняющего определенные функции (как внутренние так и внешние).

В русском языке термин «государственность» вытекает из понятия «государство» и, конечно же, им же обусловлено.

С этимологической точки зрения термин «государство» «в русском языке происходит от древнерусского «государь»,которое, в свою очередь, связано со словом «господарь» (давшего понятие «господарство».Древнерусское «господарь» происходит от «господь»[34, с.107].

Значение же термина государь таково «1) в Древней Руси и царской России наименование князя-правителя, царя;

2) в дореволюционной практике – любой светский владыка, верховный глава страны, владетельная особа: император, царь, король, владетельный герцог или князь. Государями называли всех членов царской земли»[57, с.164].

В части же касающейся понятия «государственность», то, как выясняется, в настоящее время нет достаточно четкого общепринятого понятия, как в политической науке, так и юридических дисциплинах. Как пишет М.И.Смирнова в своей работе «Государственно-церковные отношения в России как фактор политики» понятия «государство» и «государственность» в существующем курсе научной дисциплины «Теория государства и права» употребляются как бы однозначные», но, между тем они различны»[43, с.15].

Это объясняется тем, что, по мнению профессора А.С.Шабурова, «проблема государственности – новая теоретическая проблема для отечественной науки, категория «государственность» не вошла еще в категориальный аппарат государствоведения, хотя выражение «государственность» без какого-либо теоретического обоснования достаточно часто используется в литературе»[67, с.127].

Мы понимаем, что, несмотря на то, что они достаточно тесно взаимосвязаны, но они не тождественны. Так, А.С.Шабуров считает, что понятие «государственность» более широкое и емкое, нежели понятие «государство», с чем мы согласны, и поддерживаем названную точку зрения. Оно «позволяет расширить понятие государства, вести в его содержание дополнительные исторические, динамические характеристики с целью определения направлений развития того или иного государства и общества в целом, объяснения реальных проблем эволюции общественной жизни»[67, с.127]. Мы полагаем, что данная точка зрения вполне правильна, и отражает суть соотношения названных понятий.

А.С.Шабуров исследовав существующие точки зрения относительно понятия «государственность» приходит к тому, что под ней следует разуметь «качественное состояние государственно организованного общества, определяемое устойчивостью и преемственностью конкретных исторических, национальных, культурологических и иных факторов»[67, с.128].

В.А.Затонский рассматривая понятие «государственность» формулирует его следующим образом – «это система взаимосвязанных и взаимозависимых, государственно-политических, социально-правовых, экономических, нравственно-этических, этнокультурных и иных (так или иначе связанных с государством и реализацией его функций) компонентов, с помощью которых государственная власть осуществляет регулятивно - организующее, стабилизирующее, интегрирующее и активизирующее воздействие на общественные отношения, а граждане оказывают сдерживающее, направляющее, нормотворческое, организационное, а также ограничивающее влияние на государство и государственную власть» [19, с.10].

Конкретизирующие детали понятия «государственности» находим у Шевелёва В.И., который к составляющим понятия «государственность» он относит:

«– наличие лидера (вождя), организующего оборонительные или захватнические походы (акции); признание за ним права вести переговоры с другими сообществами, распоряжаться судьбой захваченных в плен людей; опять же неважно, как этот лидер стало обладать полномочиями (избрали, назначили, самозахват, авторитет, по наследству и т.д.);

– наличие группы лиц (аппарата), занимающихся военно-управленческими (военно-административными) делами. Их появление, как правило, связано с волей лидера (вождя, царя, князя и т. д.);

– наличие в общности территориального структурирования и лиц, занимающихся управленческой работой в территориальных структурных частях. Судьба этого вопроса, как правило, связана с волей лидера. Впрочем, для ответа на вопрос, существует ли государственность, способ появления территориальных структур и управленцев не важен, также как сумма полномочий и их отдельная разновидность;

– наличие податно-налоговых отношений. При этом не имеет значения характер их установления (это влияет на тип (вид) государственности, но не на ее наличие или отсутствие);

– наличие устных или письменных правил, норм поведения людей данного сообщества. При этом не имеет значения механизм их появления, но важен факт принуждения к исполнению, в том числе и путей наказания, со стороны тех или иных управленцев, лидера (царя, князя и т.д.);

– само по себе, разумеется, у сообщества должна быть территория расселения, «историческая», либо завоеванная» [цит. по: 43, с.15].

Рассмотрев содержательную суть используемых нами понятий, мы должны сразу же отметить особую роль церкви в культурно-историческом развитии России, в становлении институтов российской государственности.

Обращаясь к проблеме влияния православия на российскую государственность необходимо отметить, что это предполагает обращение к взаимоотношениям религии и политики, и соответственно мы акцентируем внимание на то, что власть, осознавая роль и значение религии в жизнедеятельности отдельно взятого человека и общества в целом, использовала ее в достижении

политических целей, как достаточно мощный рычаг воздействия на общественное сознание.

Один из величайших мыслителей эпохи средневековья Никколо Макиавелли в своей работе «Государь» дает наставления политикам об использовании религии в достижении политических целей. Он говорит: «Обнаружив, что римский народ дик, и желая по-хорошему заставить его придерживаться гражданских норм, Нума обратился к религии, считая ее главным средством для поддержания общественного порядка; благодаря ему народ настолько оказался привязан к религии, что затем на протяжении многих столетий не было более благочестивой республики. Именно это позволило римскому сенату и великим римлянам с легкостью осуществлять все замыслы. Любой, кто внимательно посмотрит на то, как действовал весь римский народ и его граждане в отдельности, увидит, что римляне сильнее боялись преступить клятву, чем закон, считая, что могущество Бога превосходит могущество людей» [28, с.178].

И далее Н. Макиавелли указывает на те, функции религии, которые крайне необходимы для государства и общества: «Изучавший римскую историю знает, какую благоприятную роль играла религия в руководстве войсками, при поддержании согласия в народе, при поощрении людей добродетельных и осуждении безнравственных» [28, с.179].

Н. Макиавелли не без оснований считал, что политически целесообразно не только использовать религию как эффективный политический инструмент, но и всячески культивировать религиозные верования. И по этому поводу он указывает: «Государи или республики, стремящиеся к тому, чтобы не подвергнуться разврату, должны в первую очередь сохранить в неприкосновенности религиозные обряды и беспрестанно поддерживать преклонение перед ними, поскольку не существует более ясного признака падения страны, чем открытое пренебрежение к почитанию Бога. Обеспечить это не трудно, особенно если понимать, на чем основывается отеческая религия, так как существование любой религии основано на чем-то определенном» [28, с.183].

Роль и значение религии для политики достаточно обстоятельно рассматривал Ф. Ницше. Он писал о воспитывающей роли религии в части подготовки к господству и умению подчиняться. Для господствующих слоев религия снимает лишние препятствия, вынуждая подданных к повиновению. В своей работе «По ту сторону добра и зла» он пишет: «Для людей сильных, независимых, подготовленных и предназначенных к повелеванию, воплощающих в себе разум и искусство господствующей расы, религия является лишним средством для того, чтобы преодолевать сопротивление, чтобы мочь господствовать: она служит узлами, связующими властелина с подданными, она предаёт в его руки их совесть, выдает ему то скрытое, таящееся в глубине души, что охотно уклонило бы от повиновения». [30, с.287].

Религия – самое эффективное средство, которое удерживает общество от дезинтеграции, т. е. выполняет и собственно интегративную функцию, и политическую – обеспечивает целостность общества, и с этим фактом согласны даже самые ее непримиримые критики. Так, В. Цаплин, автор работы «Странная цивилизация»,

критикуя религию как институт, который не стимулирует мыслительную деятельность человека, признает, что стабильность общества во многом зависит от нее. Он пишет: «Религия удерживает общество от распада, потому, что если в человеческом обществе не абсолютизировать нормы нравственности, если не будет представления о высшей справедливости, то такое общество обречено на полное вырождение и гибель»[64, с.297].

К.П.Победоносцев рассматривая роль религии в становлении и укреплении государственности, в своей фундаментальной 2-х томной работе «Государство и Церковь» писал о том, что государственность того или иной страны в первую очередь будет сильна и устойчива при опоре на религию. Так он указывает на важнейшее условие крепости государственности – народное вероисповедание как основное звено духовной жизни общества, которое обеспечивает социальную стабильность, крайне важную для общественного развития, и является опорой государства.

И далее акцентировал внимание на том важнейшем условии, которое обеспечивает более эффективную деятельность институтов государства - это его непрременную опору на нравственно-духовные ценности, исходящие от вероисповедания. «Государство не может быть представителем одних материальных интересов общества; в таком случае оно само себя лишило бы духовной силы и отрешилось бы от духовно-единения с народом.

Государство тем сильнее и тем более имеет значения, чем явственнее в нем обозначаются представительство духовное. Только под этим условием поддерживается и укрепляется в среде народной и в гражданской жизни чувство законности, уважения к закону и доверие к государственной власти. Ни начала целостности государственной или государственного блага, государственной пользы, ни даже начало нравственное сами по себе недостаточны к утверждению прочной связи между народом и государственной властью; и нравственное начало неустойчиво, непрочно, лишено основного корня, когда отрешается от религиозной санкции. Этой центральной, собирательной силы, без сомнения, лишено будет государство, которое во имя беспристрастного отношения ко всем верованиям само отрекается от всякого верования, какого бы то ни было. Доверие массы народа к правителям основано на вере, то есть не только на единоверии народа с правительством, но и на простой уверенности в том, что правительство имеет веру и по вере действует[35, с.312].

Он также говорит о непрременном условии деятельности государства, а именно уважении закона и права, которые, как известно, исходят от него, и являются государственными установлениями, их исполнение должно быть также сопряжено в обязательном порядке с народным верованием. «Религия, и именно Христианство, есть духовная основа всякого права в государстве и гражданском быту и всякой истинной культуры»[35, с.315].

Православие как религиозная идеология, выполняющая функции (регулирующее - контролирующую и интегративную) непосредственно в условиях генезиса российской государственности.

Как известно, князь Владимир взял византийскую модель православия, где модель построения общества «была следующей: един Бог – един василевс – единая империя. Краеугольным камнем византийской политической мысли было учение о единой христианской империи и императоре – «наместнике Христа» на земле, чья (т.е. наместника) власть не ограничивалась никаким «общественным договором»[3, с.40].

«Основную политическую идею христианства – сакрализацию должности земного владыки как земного царя – Мессии, не подконтрольного никому на земле, -использовал римский император Константин для легитимизации своей самодержавной власти»[3, с.34]. И еще, необходимо обратить внимание на то, что в практике византийской церкви само царское звание считалось, как известно, особым чином церковной иерархии: цари зачастую назывались «внешними епископами» церкви.

Христианство, и в первую очередь, его политическая составляющая, дало достаточно «прочную основу государственной власти и Великий князь нес на себе Божье благославление и являлся наместником Бога, воплощавшим его волю на земле, содействующего соединению повседневности и духовного начала. Права верховной власти гарантировались религией и религиозной общиной...

Покушение на власть или права общественной верхушки считались покушением на основы, данные Богом, и должно подвергаться всеобщему осуждению»[14, с.50].

С.Н.Булгаков рассматривая положение православного вероучения о царе как помазаннике Божиим писал, что «потенция царя по образу Христа присуща Церкви. Это не есть политическая идея, связанная с той или иной формой организации власти, но чисто религиозная. Эта идея может найти свое осуществление при наличии самой крайней демократии, осуществиться не в политическом самодержавии, но и в выборном представителе власти, президенте. Это есть идея освящения власти в лице ее высшего представителя, идеал святого царя, предуказанный в Ветхом Завете, в псалмах и пророческих книгах...»[12, с.339].

Рассматривая процесс становления и укрепления верховной власти в России, в лице верховного православного царя, С.Н.Булгаков указывает, что «мысль о верховном православном царе, объединяющем православные автокефалии, родилась в Византии. В XIVв. царьградский патриарх писал в Москву, что должно возноситься имя императора вместе с именем патриарха (царьградского). Мысль эта – верховного царя – была усвоена и Московским государством»[13, с.830]. И, в соответствии с этим, «Русская монархия рассматривала себя продолжательницей византийского царства – теократически и харизматически. В этом отношении русское самосознание превысило византийское»[13, с.832].

Православие способствовало становлению российской государственности, и прежде всего сакрализации власти, на что указывает А.А Царевский в своей работе «Значение Православия в жизни и исторической судь-

бе России» написанной в 1898 году. Он писал: «Созидавая единство России племенное, национальное, церковь Православная больше всего содействовала укреплению России и политическому объединению государственному. Великую и незаменимую услугу делу русской государственности Православие оказало, прежде всего, в том отношении, что подняло и освятило в глазах народа авторитет власти царской...»

Православие установило взгляд на царя как избранника и помазанника Божия, который владеет царством «милостию Божией» и «молитвами Церкви», правит людьми по велению Духа Святого, просвещающего его совесть и направляющего его волю на благо всенародное. Слово библейское, что только «Богом царствуют» (Притч. 8, 15) и что «противящиеся царю – Божию велению противятся» (Рим. 13, 2) глубоко внедрилось в убеждения и помышления русского человека, уже в древности совершая иногда чудодейственные превращения в мнениях и поступках народных» [65, с. 8].

Это положение мы встречаем в ответе Андрею Курбскому царя Ивана IV Васильевича Грозного, которое называлось так – «Благочестивого Великого Государя Царя и Великого Князя Вся Руси Иоанна Васильевича Послание во все его великой России государство против крестопреступников, князя Андрея Михайловича Курбского с товарищами, об их измене» где пояснял, что «Русская земля держится божьим милосердием, и милостью пречистой богородицы, и молитвами всех святых, и благочестием наших родителей, и, наконец, нами, своими государями...» [4, с. 229].

Сакральность верховной власти являлась важнейшей основой российской государственности, и, конечно же, в известной уваровской триаде «православие – самодержавие – народность» православие недаром находилось на первом месте. Связь царства и священства в России исторически была особенно ярко выраженной. Статья 42 Основных законов Российской империи так определяла вероисповедальный принцип монархов: «Император, яко Христианский Государь, есть верховный защитник и хранитель догматов господствующей веры и блюститель Правды и всякого в Церкви Святой благочестия» [Цит. по: 39, с. 352].

С.Л. Франк, подчеркивая значение религии, ее роль, писал: «Русский народ некогда основал, и в течение столетий укреплял величайшее и мощнейшее государство в Европе, и что это государство удерживалось не светско-политической идеей, а монархией в ее национально-русском варианте, т.е. внушительной религиозной идеей «царя-батюшки» – царя как носителя религиозного единства и религиозного стремления русского народа к истине» [58, с. 489].

Положение же о полном и безоговорочном подчинении власти правителя как в христианском вероучении предельно ясно отражено в послании апостола Павла римлянам и в первом соборном послании апостола Петра.

Так в послании от апостола Павла буквально сказано:

«1 Всякая душа да будет покорна высшим властям; ибо нет власти не от Бога, существующие же власти от Бога установлены.

2 Посему противящийся власти противится Божию установлению; а противящиеся сами навлекут на себя осуждение.

3 Ибо начальствующие страшны не для добрых дел, но для злых. Хочешь ли не бояться власти? Делай добро, и получишь похвалу от нее;

4 Ибо начальник есть Божий слуга, тебе на добро. Если же делаешь зло, бойся, ибо он не напрасно носит меч: он Божий слуга, отмститель в наказание делающему злое.

5 И потому надобно повиноваться не только из страха наказания, но и по совести». (Посл. к римлянам. Гл. 13, 1-5).

А в послании апостола Петра указывается:

«13 Итак, будьте покорны всякому человеческому начальству для Господа: царю ли, как верховной власти,

14 Правителям ли, как от него посылаемым для наказания преступников и для поощрения делающих добро. Ибо такова есть воля Божия, чтобы мы, делая добро,-

15 Ибо такова есть воля Божия, чтобы мы, делая добро, заграждали уста невежеству безумных людей,-

16 Как свободные, не как употребляющие свободу для прикрытия заграждали уста невежеству безумных людей. Как свободные, не как употребляющие свободу для прикрытия зла, но как рабы Божии.

17 Всех почитайте, братство любите, Бога бойтесь, царя чтите».

(Первое соборное послание святого апостола Петра. Гл. 2, 13 – 17).

Также необходимо отметить, что выбор византийского православия как государственной религии, во многом predetermined и природу российской государственности, а именно в России «складывались политические, экономические и культурные институты, подобные византийским...» [20, с. 53].

Также в России была унаследована от Византии форма взаимоотношений государства и церкви, которую называют симфонией. Ее суть заключается в том, что государство и церковь обоюдно сотрудничают, поддерживают, и каждая из сторон взаимноответственны.

Основу симфонии властей, как известно, составляет принцип сформулированный в 6-й новелле Юстиниана, который гласит: «Величайшие блага, дарованные людям высшей благостью Божией, суть священство и царство, из которых первое (священство, церковная власть) заботиться о божественных делах, а второе (царство, государственная власть) руководит и заботиться о человеческих делах, а оба, исходя из одного и того же источника, составляют украшение человеческой жизни...»

И если священство будет во всем благоустроено и угодно Богу, а государственная власть будет по правде управлять вверенным государством, то будет полное согласие между ними во всем, что служит на пользу и благо человеческого рода» [31, с. 266].

Как было нами отмечено ранее, православие ста-

новилось идеологической основой социально-политического устройства русского государства, и поэтому процессы осмысления и сущности государства происходили, прежде всего в среде православного духовенства и ярким примером этого являлась теория «Москва – третий Рим», которая была сформулирована духовным лицом, а именно монахом и игуменом псковского Елизарова монастыря Филофеем, где изложена политическая концепция, объединения русских земель для исполнения исторической миссии русского народа,

Он изложил ее в послании великому князю московскому Василию III Ивановичу, где писал: «Даже от вышней и от всемогущей, все в тебе содержащей, десницы божьей, которой цари царствуют и которой великие славятся и могучие, возвещают праведность твою, пресветлейшего и высокопрестольнейшего царя и владыки всех, браздодержателя святых божьих престолов, святой вселенской соборной апостольской церкви пречистой Богородицы, честного и славного ее Успения, который вместо римского и константинопольского владык воссиял. Ибо старого Рима церковь пала по неверию ереси Аполлинария, второго же Рима, Константинова-града, церковные двери внуки агарян секирами и оскордами рассекли. И вот теперь третьего, нового Рима, державного твоего царства святая соборная апостольская церковь во всех концах вселенной в православной христианской вере по всей поднебесной больше солнца светиться.

Так пусть знает твоя державность, благочестивый царь, что все православные царства христианской веры сошлись в едином твоём царстве: один ты во всей поднебесной христианам царь»[4, с.150].

Мы обращаем внимание на то, что в названном послании признается главенство верховной светской власти над церковною.

Идеология Москвы как третьего Рима «способствовала укреплению и могуществу московского государства...,повысила авторитет и престиж России на международной арене, и, что более важно, внутри страны – в качестве мощного фактора развития русско-российского сознания и самосознания»[14, с.54].

«Взяв на вооружение эту концепцию, православная иерархия постоянно предупреждала царей об их священном долге превратить Московию в Новую христианскую империю, при этом четко не обозначать ее границы»[15, с.243].

Следует отметить, что эта доктрина (Москва – третий Рим) «сыграла немаловажную роль в экспансии и утверждении многонациональной Российской империи на бескрайних просторах евразийского континента, а также в формировании концепции об особом пути исторического развития. Символы православной церкви стали одновременно и символами российской государственности»[15, с.244].

Православие «обусловило духовное единство русского народа. Христианская вера являлась основой государственности, а защита Руси как христианского государства – подвиг во имя веры»[14, с.52].

Авторы коллективной научной монографии «Рос-

сия и мир. Российский мировой проект: в 2т.», достаточно аргументировано и точно, на наш взгляд, отмечают то, что «в истории России церковь выступая в качестве государствообразующего института, охватывала практически все сферы жизнедеятельности общества — от экономики до культуры. И делают сравнение роли и значения церкви в Европе и России, где пишут о том, что « в Европе, особенно в рамках протестантской традиции, церковь представляла собой форму общественной организации, своего рода прообраз гражданского общества. Об этом в своих работах много писал Макс Вебер. Западная роль и российская роль церкви существенно различны! Религия на Западе играла роль своего рода стены, отделявшей общество от государства. В ряде случаев церковная организация выступала прямым конкурентом светской власти, как, например, в Германии в XI-XIII вв. В результате в Европе сложилась особая система индивидуальной религиозности, в основе которой лежало частное сакральное переживание. Ее трансформация со временем привела к выхолащиванию собственно мистической составляющей религии, выражающейся в ее обрядовой стороне.

В России получила распространение другая модель взаимоотношений церкви и общества, которая в византийской традиции известна как «симфония». Власть и церковь, рассматриваемая в самом широком смысле этого слова, т. е. с включением в нее всей совокупности верующих, в православной традиции не противостоят друг другу, а гармонично взаимодействуют. Таким образом, проявляется еще одна форма соборности, особой системы связей между властью и обществом, базирующейся на отношениях патриархальной патерналистской взаимозависимости[39, с.355].

На это же обстоятельство указывают В.В.Гончаров и Л.И.Ковалева, когда пишут о том, что «в христианских государствах Европы церковь довлела над государственной властью, стремилась подчинить ее себе, а римские папы свергали королей и императоров, проповедуя верховенство церковной власти над светской, то взаимоотношения церковной и государственной власти на Руси отличались мудрой государственной позицией церкви, отстаивавшей прежде всего независимость и целостность российской государственности...

Церковно – государственным взаимоотношениям дореволюционной России было свойственно «единство государственно-церковного механизма, в котором церковь мыслилась как религиозная сторона, а государство как политическая сторона одного и того же общения, что было таким же идеалом государственной политики в княжествах, народоправствах и в московском царстве, и в Византии»[16, с.19].

Православие играло централизующую роль в становлении и развитии российской государственности, объединению различных земель и племен в единое государственное образование.

По мнению исследователей, уже упоминавшейся нами коллективной монографии «Россия и мир» «государственную власть в России можно с полным

основанием определить как автосубъектную идеократию, сформировавшуюся на религиозной основе в силу объективных исторических обстоятельств. С этой спецификой политической традиции связан феномен особой системы взаимоотношений между властью и обществом в России, который в литературе получил наименование «патернализм». Для патернализма в политическом смысле характерно воспроизведение в рамках социума системы взаимоотношений между членами семьи. Фактически речь идет о признании населением сильного государства с самыми широкими полномочиями в обмен на выполнение им ряда функций, аналогичных обязанностям отца семьи, в первую очередь — обеспечение благосостояния и безопасности граждан. Складывание такой системы обратных связей стало результатом многовекового исторического пути России, на протяжении которого именно государство являлось главным актором социального развития. Практика подчинения сильной верховной власти, которая взамен берет на себя тяжелое бремя защиты государственности от многочисленных внешних агрессоров, глубоко укоренилась в сознании восточных славян. Объединение вокруг сильного с целью выживания и достижения всеобщего блага для всех, в том числе самых слабых членов общества, — таков лейтмотив государственного патернализма в России»[39, с.352].

Рассматривая православие как государствообразующую религиозную идеологию, необходимо также сказать о том, что государственный язык был привнесён равноапостольными просветителями Кириллом и Мефодием (IX в.), реализовавшими задачу перевести на славянский язык Священное Писание и затем он стал обязательной частью государственного делопроизводства. Неслучайно Святейший Патриарх Московский и всея Руси Кирилл, обращаясь к участникам празднования Дня славянской письменности и культуры (24 мая 2010г.), сказал, что составление первой азбуки стало мощным импульсом для государственного становления России и шире — славяно-российской цивилизации: «История знает, что многие цивилизации, культуры и государства создавались в результате войн, конфликтов, борьбы. Удивительным образом в самом начале нашего исторического бытия было нечто совсем другое. Два брата, два ученых мужа из Византии, прибыв в славянские страны, принесли им азбуку, литературный славянский язык и переведенный на этот родной для людей язык текст Слова Божия. Именно с этого момента начался рост духовной культуры и национального самосознания славян, именно с этого момента началось обращение Руси в Православие, ибо святой Кирилл, вместе с другими миссионерами из Византии, проповедовал Слово Божие на территории исторической Руси, в Крыму. Затем вокруг этого творческого действия стала формироваться наша национальная культура, на ее основе выросла всемирно известная литература, сформировался русский язык — язык межнационального общения многих народов, культурно и духовно принадлежа-

щих к Русскому миру»[42].

С принятием христианства православная вера «становится признаком юрисдикции государства над людьми, территорией, а церковная служба — как бы видом государственной службы. Одним словом, можно сказать, что в период княжения Владимира в Древнерусском государстве Церковь была одним из элементов государственности. Заложённая Владимиром тенденция, найдет реализацию и в дальнейшем. К примеру, Киевская Церковь была наделена княжеской властью судебными полномочиями. Суд был самым доходным делом. Церковному суду княжеские указы подчинили широкий круг дел и лиц: дела, так и или иначе связанные с религией, независимо от участников — брачно-семейные отношения, дела о волшебстве и знахарстве, о кощунстве, о святотатстве, о совершении прежнего дохристианского культа. Все так называемые церковные люди подлежали церковному суду. Это были монахи, клирики, члены их семейств, церковные служки, «задушные люди», т.е. крестьяне имений, отданных Церкви на помин души, весь персонал, обслуживающий церковные и монастырские больницы и гостиницы, изгои (люди, выбившиеся из общественной колеи). Церкви также было поручено наблюдение за правильностью торговых мер и весов — контроль, который был источником крупных доходов. Все это вместе с тем позволяло Церкви заниматься и торгово-хозяйственной деятельностью. Не забудем, что соблюдалась и установленная Владимиром десятина, называвшаяся при Ярославе Мудром «уроком». Таким образом, очевидна смычка между государством и Церковью, происходившая как на социально-политической, так и хозяйственной основе. При этом Церковь нуждалась в государстве, а точнее, с таким институтом государственности, как княжеская власть, а эта в свою очередь нуждалась в Церкви, поскольку именно Церковь объясняла людям, что княжеская власть от Бога, именно Церковь была инициатором признания святыми пяти лиц княжеского происхождения в Киеве и Новгороде периода Древней Руси»[42].

По мнению Л.Ф.Болтенковой и В.И.Шевелева в древнерусском государстве происходит процесс превращения церкви в один из ее институтов, и они приводят следующий довод: «на примере и Киева и Новгорода можно констатировать факт огосударствления Церкви через ее не только взаимодействие с отдельными институтами государственности, но и прямого исполнения государственных функций церковными служащими»[8, с.18-19].

Церковь, как уже отмечалось, обладала судебными и административными правами, но права эти она взяла себе не сама — такими полномочиями ее наделяли князья.

Из вышеприведенного следует, что церковь как религиозный институт, была наделена соответствующими государственными функциями и, по сути, стала неотъемлемой частью государства.

Библиографический список:

1. Аксаков И.С. Наше знамя – русская народность/Составление и комментарии С.Лебедева/Отв.ред. О.Платонов. – М.: Институт русской цивилизации, 2008. 640с.
2. Аксаков К. С. Государство и народ/Составление и комментарии А. В. Белова, предисловие А. Д. Каплина / Отв. ред. О. А. Платонов. М.: Институт русской цивилизации, 2009. 608 с.
3. Андреева Л.А. Религия и власть в России: религиозные и квазирелигиозные доктрины как способ легитимизации политической власти в России. М.: Ладомир. 2001. 253с.
4. Антология мировой политической мысли. В 5 т. Т. III. Политическая мысль в России: X – первая половина XIX в. / Нац. обществ.-науч. фонд Акад. полит. науки; Руководитель проекта Г.Ю. Семигин и др.; Ред.-науч. совет: Пред. совета Г.Ю. Семигин и др. М.: Мысль. 1997. С. 150. (всего 798с.)
5. Безбородков М.И. Русская Православная Церковь и государство: проблемы взаимодействия и приоритеты/ Вестник Волгоградского государственного университета. Серия 4: История. Регионоведение. Международные отношения. 2009. №1. С. 13-18.
6. Бессмертный А.Р. Национализм и универсализм в русском религиозном сознании// На пути к свободе совести/ Сост. и общ. ред. Фурмана Д.Е. и о.Марка (Смирнова). М.: Прогресс. 1989. С. 122-171.
7. Бобровская Е.В. Роль православной церкви в становлении социальной системы российской цивилизации// Ученые записки Российского государственного социального университета. 2009. №2. С. 103-109.
8. Болтенкова Л.Ф., Шевелев В.И. К вопросу о взаимовлиянии Русской Православной Церкви и институтов государственности (IX-XVI вв.)// Государство, религия, церковь в России и за рубежом. 2010. №2. С. 13-22.
9. Большой энциклопедический словарь. 2-е изд., перераб. и доп. М.: «Большая Российская энциклопедия». СПб.: «Норинт». 1997. 1456с.
10. Большой юридический словарь/ Под ред. А.Я. Сухарева, В.Д. Зорькина, В.Е. Крутских. М.: ИНФРА – М. 1997. 790с.
11. Бондарь Ю. Идеология и государство// Журнал 21-й Век. 2015. №3(36). С. 16-26.
12. Булгаков С.Н. Православие: Очерки учения православной церкви. М.: Терра. 1991. 416с.
13. Булгаков С.Н. История экономических и социальных учений./ Сергей Николаевич Булгаков; вступ. статья, сост. и примеч. В.В. Сапова. М.: Астрель. 2007. 988с.
14. Вольтер О.В. Православие и ислам в контексте государственности России// Вестник Забайкальского государственного университета 2016. №5. Том 22. С. 48-59.
15. Гаджиев К.С. Политическая философия./ Отд.-ние экон. РАН; науч. - ред. совет изд-ва «Экономика». 1999. 606с.
16. Гончаров В.В., Ковалева Л.И. Роль церкви в укреплении и развитии российской государственности// Современное право. 2009. №4. С. 18-21.
17. Дроботушенко Е.В. Влияние православия на общество в современной России/ Ученые записки Забайкальского государственного университета. Серия: Философия, социология, культурология, социальная работа. 2011. №4. С. 123-132.
18. Еремин А.В. Взаимодействие Русской Православной Церкви и государства в новом историческом контексте: трансформации цивилизационных основ интегративных процессов в контексте глобализации/ Вестник Русской Христианской гуманитарной академии. 2014. №2. том. 15. С. 242-252.
19. Затонский В.А. Эффективная государственность в личностно-правовом измерении: общетеоретическое исследование: Автореферат дис. д-ра юрид. наук. Саратов. 2008. 50с.
20. Игумен Иоанн Экономцев. Православие. Византия. Россия. М.: Христианская литература. 1992. 238с.
21. Ильенков Э.В. Философия и культура. М.: Политиздат. 1991. 464с.
22. Иоанн, митрополит Санкт-Петербургский и Ладужский. Русь Соборная. Очерки христианской государственности. С-Пб: Царское Дело. 1994. 248с.
23. Исаев А.В. Роль и место Русской Православной Церкви в развитии государства: история и современность// Среднерусский вестник общественных наук. 2010. №1. С. 138-148.
24. Катин В.И. Взаимоотношения церкви и российского государства: статус-кво и перспективы// Теория и практика общественного развития. 2013. №1. С. 277-282.
25. Киреевский И. В. Духовные основы русской жизни. – М.: Институт русской цивилизации, 2007. 448с.
26. Кожаев М.М. Концепция «симфонии» церкви и государства в древнерусском учении о власти// Известия Тульского государственного университета. Гуманитарные науки. 2011. №1. С. 39-48.
27. Лешков В.Н. Русский народ и государство./ Сост., предисл., примеч. А.Д. Каплина/ Отв. ред. О.А. Платонов. М.: Институт русской цивилизации. 2010. 688с.
28. Макиавелли Н. Государь. Размышления над первой декадой Тита Ливия / пер. с итал. К. А. Тананушко. Минск : Харвест, 2004. 704с.
29. Моисеева Е.Н. Система социального служения Русской Православной Церкви в регионе: Автореф. дис. канд. филос. наук. Саранск. 2010. 27с.
30. Ницше Ф. Сочинения : в 2 т. Т. 2 / пер. с нем. ; сост., ред. и авт. примеч. К. А. Свасьян. М. : Мысль, 1990. 829с.
31. О социальной концепции русского православия// Под общ. ред. М.П. Мчедлова; ИЦ «Религия в современном обществе». М.: Республика. 2002. 399с.

- 32.Официальный сайт Московского Патриархата//Электронный ресурс - код доступа: <http://www.patriarchia.ru/db/text/3960558.htm>
- 33.Панпушкин С.В.Традиционные религии как фактор стабилизации современного российского общества и укрепления государственности: Автореферат.дис.канд.филос.наук.Ростов-на-Дону.2010.25с.
- 34.Пирумова Ю.А.Терминологический анализ государственности как политологической категории//Научно-практический журнал «Мир».декабрь-февраль 2011/2012. С.107-110.
- 35.Побеносноцев К.П.Государство и Церковь. В 2-х т. Т.II./Сост., предисл., коммент. О.А.Суржик/ Отв. ред. О.А.Платонов. М.: Институт русской цивилизации.2010. 624с.
- 36.Политология: Энциклопедический словарь/Общ. ред. и сост.: Ю.И. Аверьянов. М.:Изд-во Моск. коммерч. ун-та.1993. 431с.
- 37.Пыхтин С. Православная Церковь и будущее российской государственности//Электронный ресурс-код доступа: <http://www.apn.ru/opinions/article21192.htm>
- 38.Религии мира. Издание второе, переработанное.1994. БЕЛФАКС.464с.
- 39.Россия и мир. Российский мировой проект: в 2т./под общ. ред. С.С.Сулакшина. Т.1.М.: Наука и политика.2016.736с.
- 40.Самарин Ю. Ф. Православие и народность./Составление, предисловие и комментарии Э. В. Захарова / Отв. ред. О. Платонов. — М.: Институт русской цивилизации, 2008. 720с.
- 41.Свенцицкая И.С.Раннее христианство: Страницы истории. М.:Политиздат.1987. 336с.
- 42.Слово Святейшего Патриарха Кирилла на церемонии открытия Дней славянской письменности и культуры//Официальный сайт Московского Патриархата//Электронный ресурс - код доступа: <http://www.patriarchia.ru/db/text/1165102.htm>
- 43.Смирнова М.И. Государственно-церковные отношения в России как фактор политики. Монография. М.: Международный издательский центр «Этносоциум».2014. 229с.
44. Субботин В.А., Сулейманов Т.Ф., Кондрашев Д.Ю.Православие и архетипы национального менталитета Ч.1.//Материалы XII Международной научно-практической конференции «Актуальные вопросы общественных наук»(03.февраля 2017г.). М. Научный журнал «Сrnonos».Сборник научных публикаций. С.16-31.
- 45.Субботин В.А., Сулейманов Т.Ф., Кондрашев Д.Ю.Православие и архетипы национального менталитета Ч.II.//Материалы XII Международной научно-практической конференции «Актуальные вопросы общественных наук»(03.февраля 2017г.). М. Научный журнал «Сrnonos».Сборник научных публикаций. С.32-47.
- 46.Субботин В.А.,Сулейманов Т.Ф., Кондрашев Д.Ю.Православие и национальное самосознание Ч.1.//Научный Обозреватель. Научно-аналитический журнал.2017. №2(74).С.19-26.
- 47.Субботин В.А., ,Сулейманов Т.Ф., Кондрашев Д.Ю.Православие и национальное самосознание Ч.II.//Научный Обозреватель. Научно-аналитический журнал.2017. №2(74).С.27-36.
- 48.Сулейманов Т.Ф. Православие и русская национальная идентичность//Всероссийская межвузовская научно-практическая конференция «Судьба России в эпоху глобализации» 15-16 мая 2009. Уфа: ОН и РИО Уфимский юридический институт МВД России.2009.С.18-22.
- 49.Сулейманов Т.Ф.Православие и политико-правовая традиция//Наука и культура России//Материалы VII Международной научно-практической конференции, посвященной Дню славянской письменности и культуры памяти святых равноапостольных Кирилла и Мефодия (24-25мая2010г.)г. Самара. Изд-во ФГОУ ВПО СамГУПС.С.116-119.
- 50.Сулейманов Т.Ф., Кашапов У.А.Диалектика взаимоотношений религии и политики//Вестник Уфимского юридического института МВД России,2011,№ 4.С. 5-13.
- 51.СулеймановТ.Ф., Кашапов У.А. Идеология православия как неотъемлемый компонент русского консерватизма.//Вестник БИСТ (Башкирский институт социальных технологий).2012. №4(16).С.69-81.
- 52.СулеймановТ.Ф., Киричок Н.В. Религия и право в системе социальной регуляции //Вестник БИСТ (Башкирский институт социальных технологий (Ч. I. и Ч.II.) 2015. № 2.С.154-166.
- 53.Сулейманов Т.Ф., Курило С.Н.Православие и его духовные доминанты //Вестник Уфимского юридического института МВД России.2008.№3. С.12-16.
- 54.СулеймановТ.Ф., Янаев Р.Р. Политическая культура и национальный менталитет Ч.1.//Научный Обозреватель. Научно-аналитический журнал.2016. №3(63).С.38-45.
- 55.СулеймановТ.Ф., Янаев Р.Р. Политическая культура и национальный менталитет Ч.II.//Научный Обозреватель. Научно-аналитический журнал.2016. №4(64).С.76-83.
- 56.Сулейманов Т.Ф., Янаев Р.Р.Русская Православная Церковь как институт нравственно-правовой социализации Ч.1.//Материалы XV Международной научно-практической конференции «Общественные науки в современном мире»(31декабря 2016г.) Научный журнал «Сlobus».Санкт-Петербург.С.55-64.
- 57.Сулейманов Т.Ф., Янаев Р.Р.Русская Православная Церковь как институт нравственно-правовой социализации Ч.II.//Материалы XV Международной научно-практической конференции «Общественные науки в современном мире»(31декабря 2016г.). Научный журнал «Сlobus».Санкт-Петербург.С.64-76.
- 58.Франк С.Л. Духовные основы общества. М.: Республика. 1992. 511с.
- 59.Халипов В.Ф. Кратология – наука о власти: Концепция./В.Ф.Халипов; Рос.Муниц. Академия. М.: ЗАО «Издательство «Экономика».2002. 367с.
- 60.Халипов В.Ф.Наука о власти. Кратология: Учебное пособие.М.:ОСЬ-89.2002. 448с.

61. Хомяков А. С. Всемирная задача России. / Составление и комментарии М. М. Панфилова / Отв. ред. О. Платонов. М.: Институт русской цивилизации, 2008. 784 с.
62. Хомяков Д. А. Православие. Самодержавие. Народность. / Составление, вступ. ст., примечания, именословарь А. Д. Каплина / Отв. ред. О. А. Платонов / М.: Институт русской цивилизации. 2011. 576 с.
63. Христианство: Словарь / Под общ. ред. Л. Н. Митрохина и др. М.: Республика. 1994. 559 с.
64. Цаплин В. Странная цивилизация. М.: Астрель: АСТ, 2006. 640 с.
65. Царевский А. А. Значение Православия в жизни и исторической судьбе России. Казань. 1898 / Электронная библиотека. «Православие и современность» / lib.cerkov.ru/preview/1364 Печатается по изданию: Проф. А. А. Царевский Значение Православия в жизни и исторической судьбе России. Казань. 1898. Веб. Центр «Омега». М. 2002. 64 с. (дата обращения 21.12.2016 г.).
66. Цыганов В. И., Мезина Е. Е. Взаимоотношения государства и церкви: от симфонии властей к цезаропапизму. // Вестник Нижегородского университета им. Н. И. Лобачевского. 2012. № 6-1. С. 245-251.
67. Шабуров А. С. Государство и государственность: вопросы соотношения // Известия Иркутской государственной экономической академии. 2012. № 3. С. 126-130.

УДК 322

Православие и российская государственность (Часть II) Orthodox Christianity and statehood (Part II)

Епископ Салаватский и Кумертауский
Николай (Субботин Василий Александрович)
кандидат богословия, г.Салават, РПЦ МП Башкортостанской Митрополии

Сулейманов Тимур Фуатович
доцент, кандидат философских наук, г.Уфа, руководитель Отдела канонизации новомучеников
Уфимской Епархии РПЦ МП Башкортостанской Митрополии

Аннотация. В данной работе рассматривается отношение православия, и в первую очередь его религиозной философии, с присущими ей религиозно-политическими доминантами в отношении к государственности, а также влияния церкви как самостоятельной структуры, включенную в социальную систему на политическое устройство государства российского.

Abstract. The present article observes the relationship between Orthodox Christianity, mainly its religious philosophy, and its characteristic religious and political ideas towards statehood, as well as the influence of the Church as an independent institution in the social system on the political structure of the Russian state.

Ключевые слова: православие, церковь, государство, государственность, социальное служение, идеология.
Keywords: orthodoxy, church, state, statehood, social service, ideology

Русская Православная церковь, наряду с нашими традиционными конфессиями, главная духовная опора нашего народа и нашей государственности. Это особенно важно сегодня, когда мировое сообщество сталкивается с новыми сложными вызовами, и как никогда нуждается во взаимопонимании и согласии.

В.В.Путин.

Государство тем сильнее и тем более имеет значения, чем явственнее в нем обозначается представительство духовное. Только под этим условием поддерживается и укрепляется в среде народной и в гражданской жизни чувство законности, уважения к закону и доверие к государственной власти. Ни начало целостности государственной или государственного блага, государственной пользы, ни даже начало сами по себе недостаточны к утверждению прочной связи между народом и государственной властью; и нравственное начало неустойчиво, непрочное, лишено основного корня, когда отрешается от религиозной санкции...

Доверие массы народа к правителям основано на вере, т.е. не только на единоверии народа с правительством, но и простой уверенности в том, что правительство имеет веру и по вере действует.

К.П.Победоносцев.

Православие легло краеугольным камнем великого здания России, и на нем зиждется наше национальное единство, цельность и самобытность.

А.А.Царевский.

Рассматривая проблему влияния православия на становление российской государственности, необходимо обратить внимание на то, какое место было отведено церкви по отношению к государству, и соответственно их значимости в жизнедеятельности как отдельно взятого человека, так и общества в целом.

Отметим, что в трудах религиозных русских филологов-славянофилов она рассматривалась достаточно основательно, и они подчеркивали идею духовного превосходства церковного единства и соборной жизни православных христиан над заботами государственного порядка. Однако такая мысль никак не может быть интерпретирована как поглощение государства церковью. Они достаточно строго размежевывали духовное и мирское, церковные дела и дела государственные. Наиболее полно существо славянофильского учения о церкви и государстве выразил И. В. Киреевский в своей работе «Духовные основы русской жизни», когда писал: «Церковь определила с начала навсегда твердые границы между собою и государством, между безусловною чистотою своих высших начал и житейскою смешанностию общественного устройства, всегда оставаясь вне государства и его мирских отношений, высоко над ними, как недостижимый, светлый идеал, к которому они должны стремиться и который сам не смешивался с их земными пружинами. Управляя личным убеждением людей, Церковь Православная никогда не имела притязания насильственно управлять их волею, или приобретать себе власть светски-правительственную, или, еще менее, искать формального господства над правительственною властью. Государство, правда, стояло Церковью: оно было тем крепче в своих основах, тем связнее в своем устройстве, тем цельнее в своей внутренней жизни, чем более проникалось ею. Но Церковь никогда не стремилась быть государством, как и государство, в свою очередь, смиренно сознавая свое мирское назначение, никогда не называло себя «святым». Ибо если Русскую землю иногда называли: «Святая Русь», то это единственно с мыслию о тех святынях мощей и монастырей и храмов Божиих, которые в ней находились, а не потому, чтобы ее устройство представляло сопоницание церковности и светскости, как устройство Святой Римской империи.

Управляя таким образом общественным составом, как дух управляет составом телесным, Церковь не обладала характером церковности мирских устройств, подобных рыцарско-монашеским орденам, инквизиционным судилищам и другим светско-духовным постановлениям Запада, но, проникая все умственные и нравственные убеждения людей, она невидимо вела государство к осуществлению высших христианских начал, никогда не мешая его естественному развитию [13, с.200-201].

Д.А.Хомяков также придерживается данной позиции, но при этом особо подчеркивает то, что государство не представляет первостепенной значимости и ценности для православного, оно лишь необходимое условие для обеспечения безопасности и иных функций, которые способствуют духовной самоорганизации общества, и эту мысль он излагает в работе «Православие. Самодержавие. Народность». Он считает, что «го-

сударство вообще и все связанные с ним взаимоотношения людей, его составляющих, являются православному не ценными как проявления величия его народа или культурности его одноплеменников, а только средством охранения того, что ему дорого, то есть духовно-культурных начал, составляющих суть народа;)

Для православного государство и строй светского общества, служащего ему основанием, суть явления мира, о котором в Евангелии сказано – не любите мира, ни всего еже в мире [37, с.74-75].

И далее он пишет «Учреждение, созданное для охранения от опасности, для взаимной заботы друг о друге и только постепенно обратившееся в многостороннюю организацию с очень расширенными функциями, – это и есть государство, в состав обязанностей которого, конечно, входят все более и более, по мере развития потребностей духовных (умственных), охранение не только безопасности физической, но и охранение того, что народ считает наиболее для него ценным, его «я» в смысле духовном и культурном, каковое проявляется в его языке, обычаях и всем его мирозерцании. Более или менее все эти черты народного духа могут быть проявляемы и без государственной охраны; но, во-первых, для того, чтобы они окрепли и сделались способными к существованию неохраняемому, народу необходимо пройти через стадию охранения государственным строем, из него исшедшим; а затем, когда он уже созреет до самодовления культурного, ему все-таки необходима та же государственная форма для того, чтобы иметь возможность не только хранить свою цивилизацию, но и для того, чтобы она могла себя выражать действенно. Таким образом, для православного, ценящего, как безусловно дорогое, только веру с ее проявлениями, – государство не может быть дорогим само по себе. Оно явление мира сего, во зле лежащего, но не безусловно злое, а, наоборот, условно благое, в меру возможности быть чему-либо благому в среде человеческой, к безусловно благому уже неспособной» [37, с.76-77].

«Государство для христианина есть явление только благоустроительное и, конечно, посему очень ценное, тогда как вера есть «его жизнь» и сообщество, протекающее из такого начала. Церковь захватывает его всецело, до полного презрения всякого земного благоустройства там, где оно идет вразрез с верой. Нельзя ставить православному вопроса так: «человек, прежде всего гражданин или верующий?» Для православного он – только православный и ни прежде, ни после гражданин, а рядом, но в совершенно ином смысле».

Он отдельно указывает на то, что государственные требования к православному формальны и сводятся к исполнению гражданских обязанностей.

«Жизнь государственная имеет целью дать людям возможно обеспеченную земную обстановку, но таковая достигается лишь посредством ношения всяческой общественной тяготы. Если можно поставить себя в такое положение, чтобы вовсе не пользоваться плодами государственного строя, тогда вполне законно отказаться и от ношения тягот, которые имеют подчас характер претящий (воевать, судить, насиловать). Но так как нельзя себе этой возможности представить, иначе как бежав в пустыню (это и было побуждением всяческих

анакоретов), то и не убегающий, и таковыми удобствами пользующийся, если не будет нести и тяготы общественной, явится не исполнителем заповеди – «друг друга тяготы носите и тако исполните закон Христов». Раз же христианин делает что-либо, то он должен это делать «не за страх, а за совесть», и «радуясь, а не вздыхающе». Такой постановкой вопроса, кажется, дается указание ясное на то, как в православном укладываются, так сказать, два его характера – христианина абсолютного и христианина-гражданина. Православный, таким образом, не есть прежде христианин или гражданин, а есть одновременно и то и другое; но с той разницей, что его христианские требования безусловны, а гражданский долг имеет границы там, где ему могли бы повстречаться требования антихристианского свойства, например принести жертвы гражданским богам – «Риму и Августу»[37, с.136].

Он также, исходя из положения, о том, что государство есть необходимое условие существования общества, приходит к тому, что православный должен служить как церкви, так и государству. И это он обосновывает так: «Тут, следовательно, не только вполне совместимо служение и Церкви и государству, но даже служение государству и обществу было бы сугубо плодотворно, основанное на начале церковно-христианского братолюбия. Возможно ли такое же гармоническое одновременное служение и Церкви и государству в таких областях, которые более абсолютно государственные – например, в области политической? Если государство есть государство народа, исповедующего православную веру, то это совместное служение легче для настоящего православного; но даже и в странах, имеющих управление «чисто гражданское», такое служение возможно и обязательно потому, что человек церковный, живущий в условиях гражданственности, которой он пользуется, не может не прилагать своего труда к поддержанию и преуспеянию того общества, к которому он *volens-nolens*¹ принадлежит[37, с.135].

Хомяков А.С. в своей работе «Всемирная задача России» особо подчеркивает то обстоятельство, что «каждый христианин есть в одно и то же время гражданин обоих обществ: совершенного, небесного – Церкви, и несовершенного, земного – государства. В себе совмещает он обязанности двух областей, неразрывно в нем соединенных, и при правильной внутренней и духовной жизни переносит беспрестанно уроки высшей в низшую, повинуюсь обоим. Строго исполняя всякий долг, возлагаемый на него земным обществом, он в совести своей, очищенной уроками Церкви, неусыпно наблюдает за каждым своим поступком и допрашивает себя об употреблении всякой данной ему силы или права, дабы усмотреть, не оставляет ли пользование ими какого-нибудь пятна или сомнения в его душе или в убеждениях его братии, и не лучше ли воздержаться ему самому даже от дозволенного и законного, или нет ли, наконец, у него в отношении к его земному отечеству обязанностей, которых оно еще не возлагает на него... Участь же общества гражданского зависит от того, какой духовный закон признается его членами и как высока нравственная область, из которой они черпают уроки для своей жизни в отношении к праву по-

ложительному. Такова причина, почему все государства нехристианские, как ни были они грозны и могучи в свое время, исчезают перед миром Христианским; и почему в самом Христианстве тем державам определяется высший удел, которые вполне сохраняют его святой закон»[36, с.399-400].

Взаимосвязь государства и церкви обусловлена обращенностью человека к миру земному (обществу и государству) и миру небесному (к Богу), детерминирована его природой[См: 28, с.5-13] - он «по природе своей существо политическое»[2, с.466] и «существо, - как писал А.С.Панарин,- метафизическое и религиозное, взыскующее смысла»[18, с.53].

По твердому убеждению Л.А.Тихомирова, перво-степенное значение все же принадлежит элементу духовному (обращенность к Высшему), и это особенно важно для русского человека, с его характерной потребностью «гармонии ощущений и действий своих с "высшей" силой мировой жизни, с самой сущностью их. Человек желает быть в единении с этой высшей силой, помимо всяких расчетов о выгоде или не выгоде. Он находит, изо всего, что ему может дать жизнь, наивысшую отраду в сознании своего единения с самой основой мировых сил.

Это чувство в нас природно»[33].

Данную точку зрения (Л.А.Тихомирова) относительно роли и значения института духовного (церкви) по отношению к тому, что связано с государством, разделяет и И. С. Аксаков, который в своей речи в связи с коронацией Александра III, заявил: «Государство для русского народа, - не есть конечная цель бытия, а только средство и способ более или менее мирного и благоденственного человеческого сожительства ради высшей нравственной цели, – сожительства, пред которым преподносится иной образ бытия, предвозвещенный Христом»[1, с.261].

Л.П.Карсавин считал, что православный не должен изолироваться от мира, тех сфер, в которые он, так или иначе, втянут, как человек, живущий в социуме. Он должен в меру своих сил, в соответствии со своим христианским идеалом, совершенствовать его. И, эту мысль он отразил в своей работе «Об опасностях и преодолении отвлеченного христианства», где писал: «...культурная, национальная, социальная и даже политическая сферы являются сферами, в которых христианин должен действовать, от которых он не должен уходить и которые он должен не насилем и злом изменять, а преобразовать своим православным сознанием. Такая христианская деятельность обязательна для всякого»[12, с.205-206].

Указывая на то, что православный, живя в социуме должен его изменять, он вместе с тем, в отношении церкви как религиозного института, отстаивал ее полную непричастность к миру политическому. Так он подчеркивал: «Церковь не чертит политической программы и не дает конкретных указаний: какой политический и социальный строй нужен, как кто должен поступить в данном случае. Это все - дело человеческой свободы. Церковь лишь воспитывает и просветляет совесть для того, чтобы человек мог воспользоваться своею свободой по – христиански, и говорить ему, когда он совершает грехи»[12, с.206].

Он также считал, что деятельность церкви не возможна лишь только в строго ограниченных рамках, вне объятия всего того, чем живет общество и поэтому она должна быть сопричастна ко всему происходящему в России. И это он особо выделял, когда писал, что православная церковь «есть по преимуществу Церковь Русская, не мыслимая вне русской культуры, в длительном отрыве от русской государственности и русской жизни»[12, с.543].

Итак, исходя из рассмотренных нами точек зрения, в отношении роли и значения церкви и государства мы приходим к тому, что церковь обращена к внутреннему, духовному миру человека – его вере в Бога, душевному состоянию, а государству вверена забота о внешних условиях жизни верующих людей.

В.Н.Лешков в своей работе «Русский народ и государство» приводит несомненные доводы благодатного воздействия православия на становление российской государственности, и в первую очередь, духовно-нравственного. Он пишет: «Практическое, общечеловеческое образование для России как нельзя вернее характеризуется названием религиозно-нравственного. Конечно, тут действовали те же органы или школы, семья, община, государство; но с принятия христианства все эти органы образования или школы уже состоят под сильным влиянием веры и Церкви. Средства этого влияния были различны, по различию обществ, подлежавших влиянию; но результат влияния был всегда одинаков, как результат одной, постоянной причины. Так, учение, совершаемое молитвой и поучениями в церкви или храме, особенно действовало на совесть частных лиц и на семейства; послания духовных властей к разным областям, сословиям и вообще к народу преимущественно устанавливали быт общин; а послания тех же властей к правительственным лицам содействовали очищению и установлению истинных понятий и начал в сфере управления и в области государства. Но все эти различные формы действия имели одно содержание; частные люди и правители воспитывались в одинаковых началах; и различие между семьей, общиной и государством служило только средством для усиления общего результата. Семья и община поддерживали законное право государства действовать на мораль народа, а государство, со своей стороны, только усиливало влияние общины и семейства в этом направлении. Так установилось в России дружное, всеми элементами общества ровно совершаемое шествие к моральному развитию народа»[14, с.461].

По его мнению « государство воспрещало и наказывало то, что было воспрещено и подлежало наказанию в общине, по земскому обычаю, и правительство требовало от народа исполнения тех христианских обязанностей, которые были утверждены в народе по общинам и семействам. Так, религиозность и нравственность из учения Церкви переходили в дело совести и чувства; из области совести и убеждения мало-помалу переносились в область права и закона, не переставая корениться в совести и поддерживаться убеждением, которое постоянно возобновлялось учением и влиянием Церкви»[14, с.468].

О роли и значении общественной нравственности,

которая связана с религиозными верованиями, также писал известный российский философ Л.А.Тихомиров в своей работе «Государственность и религия», где в первую очередь указывал на то, что государственные установления – законы (принятие таковых) еще не обеспечивают их обязательного исполнения, они должны в обязательном порядке опираться на общественную нравственность, которая воспитывается церковью. Так он пишет: «Государственный порядок и энергическое преследование целей общественного блага достигаются хорошим устройством правительственного механизма, установлением разумного закона, рядом мер наблюдения, принуждения, кары, поощрения и т. д. Но как бы ни были разработаны законы и усовершенствованы правительственный механизм, суд и администрация, это еще не обеспечивает достижения благих целей государства, если граждане не стремятся по собственному побуждению жить согласно справедливости и своему нравственному долгу. Живое, самостоятельное чувство нравственного долга в душах граждан есть основа общественного блага: когда это имеется - то и самые недосмотры закона и власти не становятся особенно роковыми, ибо граждане не торопятся воспользоваться возможностью злоупотребления и своими самостоятельными нравственными поступками значительно исправляют зло, допущенное несовершенством закона или правительственного механизма»[33].

И эта «потребность охранить и развить общественную нравственность естественно приводит Государство к связи с Церковью. Стараясь помочь Церкви возможно успешнее морализировать общество, Государство имеет в виду воспользоваться в своем деле тем нравственным капиталом, который она вырабатывает в людях»[33].

Обращаясь к проблеме влияния, православия на российскую государственность нельзя не отметить того факта, что под воздействием православия формировалась политико-правовая традиция, которая в свою очередь детерминировала специфику политического устройства государства российского.

Православие во многом предопределило природу и суть культурной организации российского социума, и, конечно же, особенности политико-правовой традиции как неотъемлемой части социокультурной сферы, а именно:

«- политико-правовая традиция складывалась непосредственно под воздействием Русской православной церкви, которая вплоть до начала XVIII века...была единственным проводником культуры и образования в стране;

- политико-правовая традиция явилась своеобразным сплавом национального и религиозного элемента, где в несравненно большей мере проявляется сила традиций, элементы постоянства. На протяжении веков остаются неизменными этнические и религиозные представления, на которые мало действует не только смена политического режима, но и общественной системы в целом.

- на политико-правовой традиции сказалась специфика и особенность культурно-исторического развития государства российского;

- политико-правовая традиция явилась отражением характера русского народа, наиболее глубокой чертой, которой есть его религиозность и связанное с нею искание абсолютного добра, следовательно, такого добра, которое осуществило лишь в Царстве Божием;

- приоритет духовно-нравственного начала в понимании сущности права по отношению к юридико-нормативному аспекту его восприятия. Подобное отношение отражается в оценке права с точки зрения его справедливости. При этом право предстает как исходящая от государя высшая истина, «правда»;

- приоритет коллективистских (публичных) ценностей по отношению к индивидуальным (частным) в понимании социальной сущности государства;

- в силу того, что политико-правовая традиция сложилась под воздействием православия, то в ее основе лежит «традиция платонизма и греческой патристики»;

- политико-правовая традиция всегда вбирала в себя базовые ценности России, которые формировались и воспроизводились столетия. До 1917 года таковыми была соответствующая триада: православие-самодержавие-народность или Вера - Царь - Отечество. В 1917 году старым ценностям были противопоставлены марксизм-ленинизм – диктатура пролетариата – интернационализм». И тут надо отметить, что в советских максимах было воспроизведено в новой форме, то, что содержалось в уваровской триаде. Внешне они противостояли ей «одновременно воспроизводили неизменное, глубинное, выраженное в ней»;

- политико-правовая традиция включила в себя византийский компонент, который она переняла у Византии после крещения по православному образцу в 988 г.»[27, с.116-119].

Рассмотрев основные характерные черты политико-правовой традиции нельзя не сказать и о национальном самосознании, которое в свою очередь, также вошло в себя элемент религиозный.

Национальное самосознание в дореволюционной России формировалось под непосредственным воздействием Русской Православной Церкви [См. более подробно:24, с.19-26;25, с.27-36], которая, как известно, была включена в общественно-государственную жизнь через систему народного образования, а это, как известно, один из институтов социализации, формирующий мировоззрение, сознание как отдельно взятого человека, так и общества в целом.

А.А. Царевский рассматривая взаимосвязь православной церкви и образования в своей работе «Значение Православия в жизни и исторической судьбе России» не без должных оснований писал: «Православное христианство, куда бы ни проникало, везде оно порождает грамотность, возбуждало и поднимало просвещение. И у нас на Руси, одновременно с Православием, является школа. Искони, с первых самых дней своего существования, школа русская является родной дочерью церкви Православной. Церковь основала и взлелеяла, а на первых порах и приютила школу под своими священными сводами. При храмах, а особенно при монастырях, возникают училища – первый и на очень долгое время единственный, исключительный рассадник книжного просвещения на Руси...

Сосредоточенное в руках духовенства и монашества, все образование школьное естественно и неизбежно получило религиозную печать и «побожный» характер. Вера Православная стала путеводным началом учения и главным, существенным предметом целью его...

Школа служила к знанию истин веры, к насаждению правил христианской нравственности, к сохранению православных обычаев»[38, с.23].

Обращаясь к взаимосвязи православной церкви и системы образования, как одного из важнейших институтов социализации, формирующим национальное самосознание нельзя не привести соответствующий статистический материал, который достаточно красноречиво говорит о масштабах образовательной деятельности. И прежде всего « это обнаруживается на уровне начальных учебных учреждений, находившихся в ведении Синода - церковно-приходских школ (ЦПШ).В 1839г.таких школ было 2тыс.(19тыс.учащихся), в 1851г -2,7тыс.(25тыс.учащихся).Накануне реформ, в 1860г.,их количество достигло 7,9тыс.(133660 учащихся), а уже в 1865г.число ЦПШ выросло до 21,4тыс.(413,5тыс. учащихся...

К 1893г. число ЦПШ(25501) по существу сравнялось с числом министерских и земских школ (вместе 25978). В 1894г. численность ЦПШ всех уровней (школы грамотности, одноклассные, двухклассные) достигла 30тыс. (917тыс. учащихся).В 1902г. их стало 42,6 тыс.(1,6млн. учащихся), а два года спустя – 43,4,что вновь оказалось практически равно числу начальных школ Министерства народного просвещения(43,5 тыс.).В дальнейшем количество ЦПШ несколько сокращается: в 1905г.- 42884,в 1907г.- 40377, в 1909г.- 39749, в 1912г.- 38226; однако число обучившихся в них детей все эти годы держалось близко к 2млн.»[20, с.24].

Кроме того, что церковь окормляла систему образования, в рамках своего социального служения, она оказывала государству значительную помощь в решении и иных социальных задач: участвовала в строительстве и содержании богаделен, помощи нищим и странникам, обездоленным, детям – сиротам, инвалидам. И, в настоящее время действует Синодальный отдел по церковной благотворительности и социальному служению Московского Патриархата.

В рамках данного направления ведется систематическая целенаправленная работа помощи бездомным, малообеспеченным семьям, семьям с детьми – инвалидами, а также совместная работа с соответствующими органами государства по ресоциализации алко - и наркозависимых граждан, лиц, находящихся в местах лишения свободы, соработничество с медицинскими учреждениями, с органами внутренних дел и иными правоохранительными институтами государства по профилактике такого асоциального явления как преступность [См.более подробно:31, с.55-64; 32, с.64-76].

Русская Православная Церковь также осуществляет работу, направленную на укрепление семьи, воспитанию у молодежи должного благоговейного отношения к браку.

Из перечисленных направлений ее деятельности следует, что она направлена на благополучие общества

и государства, решению конкретных, злободневных проблем стоящих перед обществом, а, следовательно, и укреплению государственности.

Несомненно, и то, что специфику российской государственности predetermined менталитет русского народа, который во многом формировался под воздействием православия. В настоящее время ряд отечественных исследователей российской государственности (философы, политологи и правоведы), не без должных оснований, указывают на взаимосвязь национального менталитета и особенностей государственного устройства России. В качестве примера можно привести работы В.К.Трофимова «Душа России: истоки, сущность и социокультурное значение русского менталитета»[34] и работу Степанова В.Ф. «Российский менталитет и особенности российской государственности»[21, с.99-104], где они, осуществляя анализ ментальных свойств русского народа, связывают их с особенностями российской государственности.

Мы ранее, уже достаточно подробно писали об основных характеристиках национального менталитета [См. более подробно: 29, с.38-45;30, с.76-83 22, с.16-31;23, с.32-47], и не будем его детально рассматривать в настоящей работе, при этом, лишь кратко укажем его основные черты.

Одной из самых важнейших черт русского менталитета, конечно же, является его религиозность, о чем писал в свое время Н.О.Лосский в своей работе «Условия абсолютного добра: Основы этики; Характер русского народа».

Давая характеристику менталитета русского народа, он подчеркивал:«Основное свойство русского народа есть его религиозность и связанное с ней абсолютного добра Царства Божия и смысла жизни, снижающееся при утрате религии на степень стремления к социальной справедливости в земной жизни; в связи с этим свойством стоит способность к высшим формам опыта, именно к религиозному и эстетическому опыту, к философскому умозрению и к чуткому восприятию чужой душевной жизни; откуда получается живое индивидуальное общение с людьми» [16, с.359].

Наряду с вышеназванной чертой Н.О.Лосский также выделяет еще не менее важное: «Второе первичное свойство русского народа – могучая сила воли, откуда возникает страстность, максимализм и экстремизм, но иногда обломовщина, леность, пассивность вследствие равнодушия к несовершенному добру земной жизни; отсюда невыработанность средних областей культуры, а вместе с тем и невыработанность характера, недостаток самодисциплины. В связи с исканием абсолютного добра стоит свобода духа русских людей, широкая натура, испытание ценностей мыслью и опытом, откуда возникают дерзкие, рискованные предприятия, склонность к анархии, неумение столкнуться для общего дела, нигилизм и даже хулиганство» [16, с.359].

К числу первичных основных свойств относится «доброта, углубляемая и поддерживаемая исканием абсолютного добра и религиозностью; однако, измученный злом и нищетой, русский человек может проявить и большую жестокость. В связи с опытом искания абсолютного добра у русского человека развилась вы-

сокая и разносторонняя одаренность, теоретический и практический ум, художественное творчество в различных областях искусства. Чуткость к добру соединена у русского человека с сатирическим направлением ума, со склонностью все критиковать и ничем не удовлетворяться» [16, с.360].

Из вышеприведенной характеристики русского национального менталитета следует, что его главная определяющая черта – религиозность – сформировала и другие нравственные качества. Но помимо названных основных первичных качеств, как назвал их Н.О.Лосский, относящиеся к достоинствам у него есть и отрицательные, возникающие «как обратная сторона положительных качеств или даже как извращение их» [16, с.360].

Среди них: «...экстремизм, максимализм, требование всего или ничего, невыработанность характера, отсутствие дисциплины, дерзкое испытание ценностей, анархизм, чрезмерность критики» [16, с.360], которые «могут вести к изумительным, а иногда и опасным расстройствам частной и общественной жизни, к преступлениям, бунтам, к нигилизму, к терроризму. Большевицкая революция есть яркое подтверждение того, до каких крайностей могут прийти русские люди в своем смелом искании новых форм жизни и безжалостном истреблении ценностей прошлого» [16, с.360].

Обращаясь к сложившимся в течение длительной истории чертам национального характера, Н.А.Бердяев также отмечает их амбивалентность, которые, по его мнению, проявляются в совмещении противоположных начал. Он пишет об этом так: «Россию и русский народ можно характеризовать лишь противоречиями. Русский народ с одинаковым основанием можно характеризовать, как народ государственно-деспотический и анархически-свободолюбивый, как народ склонный к национализму и национальному самомнению, и народ универсального духа, более всех способный к всечеловечности, жестокий и необычайно человечный, склонный принять страдания и до болезненности сострадательный. Эта противоречивость создана всей русской историей и вечным конфликтом инстинкта государственного могущества с инстинктом свободолюбия и правдолюбия народа. Вопреки мнению славянофилов, русский народ был народом государственным – это остается верным и для советского государства...» [3, с.15]. Русский народ представляет собой единое целое, где соединены в одно целое абсолютно разные начала, он «есть совмещение противоположностей» [4, с.543]. И это, по мнению Н.А.Бердяева, обусловлено тем, что «два противоположных начала легли в основу формации русской души: природная, языческая дионисийская стихия и аскетически-монашеское православие. Можно открыть противоположные свойства в русском народе: деспотизм, гипертрофия государства и анархизм, вольность; жестокость, склонность к насилию и доброта, человечность, мягкотелость; обрядоверие и искание правды; индивидуализм, обостренное сознание личности и безличный коллективизм; национализм, самохвальство и универсализм, всечеловечность; эсхатологически – мессианская религиозность и внешне благочестие, искание Бога и воинствующее безбо-

жие; смирение и наглость, рабство и бунт» [4, с.544].

Характеризуя природу русского человека, ее так называемую «маятниковую» черту Н.А.Бердяев также пишет: «Нужно помнить, что природа русского человека очень поляризованная. С одной стороны – смирение, отречение; с другой стороны – бунт, вызванный жалостью и требующая справедливости. С одной стороны – сострадательность, жалостливость; с другой стороны – возможность жестокости; с одной стороны – любовь к свободе, с другой – склонность к рабству. У русских – иное чувство земли, и самая земля иная, чем у Запада. Русским чужда мистика расы и крови, но очень близка мистика земли. Русский народ, по своей вечной идее, не любит устройства этого земного града и устремлен к Граду Грядущему, к Новому Иерусалиму, но Новый Иерусалим не оторван от огромной русской земли, он с ней связан, и она в него войдет» [4, с.734.].

В отношении мира политического и прежде всего государства то в русском человеке, как это было сказано выше, присутствует два взаимоисключающих начала – анархизм и государственность. В работе «Судьба России. Опыт по психологии войны и национальности». Н.А.Бердяев пишет: «Россия – самая безгосударственная, самая анархическая страна в мире. И русский народ – самый аполитичный народ, никогда не умевший устраивать свою землю. Все подлинно русские национальные наши писатели, мыслители, публицисты – все были безгосударственниками, своеобразными анархистами. Анархизм – явление русского духа, он по-разному был присущ и нашим крайним левым, и нашим правым» [4, с.31]. И этот русский анархизм «женственный, а не мужественный, пассивный, а не активный» [4, с.32].

И вместе с тем Россия «самая государственная и самая бюрократическая страна в мире; все в России превращается в орудие политики. Русский народ создал могущественнейшее в мире государство, величайшую империю. Эта государственность была крайне необходимая в силу того, что жизненно важно было защищать свою территорию, оборонять ее. Русская государственность занимала положение сторожевое и оборонительное. Она выковывалась в борьбе с татарщиной, в Смутную эпоху, в иноземные нашествия» [4, с.33].

Россия всегда испытывала наличие внешней угрозы, народ находился в условиях постоянной мобилизации для того, чтобы отстоять свою землю, и это не могло не сказаться на национальном менталитете и желании иметь сильную государственность и на это обращает внимание академик Д.С. Лихачев в своей работе «О национальном характере русских», где писал о том, что Россия всегда находилась «на грани чрезвычайной опасности – это вне всякого сомнения, как и то, что в России не было счастливого настоящего, а только замещающая его мечта о счастливом будущем» [15, с.5].

Характеризуя русскую интеллигенцию как неотъемлемую часть русского народа, ту, которая всегда формировала то, или иное умонастроение, Н.А.Бердяев писал: «То, что на Западе было научной теорией (имеется ввиду теория марксизма – авт.), подлежащей критике, гипотезой или во всяком случае истиной относительной, частичной, не претендующей на всеобщность, у русских

интеллигентов превращалось в догматику, в что-то вроде религиозного откровения» [3, с.18]. На это качество, не только интеллигенции, но и всего русского народа, исходящее, по его мнению, из религиозного мировосприятия, религиозного сознания русской души. Он отмечал: «Русские все склонны воспринимать тоталитарно, им чужд скептический критицизм западных людей. Это есть недостаток, приводящий к смешениям и подменам, но это также достоинство и указывает на религиозную целостность русской души» [3, с.18].

Н.А.Бердяев отдельно выделяет такое национальное качество русских, как коммюнитарность и характеризует его так: «Русские гораздо более социабельны (не социальные в нормирующем смысле), более склонны и более способны к общению, чем люди западной цивилизации. У русских нет условности в общении. У них есть потребность видеть не только друзей, но и хороших знакомых, делиться с ними мыслями и переживаниями, спорить. Русские очень склонны соединяться в кружки и группы, спорить в них о мировых вопросах. Русские – народ не столько семейственный, сколько коммюнитарный» [5, с.253-254].

Б. Вышеславцев, исследовавший русский национальный характер, к вышеперечисленным (Н.А.Бердяевым, Н.О. Лосским, С.Л.Франком) национальным качествам русского народа добавляет такие: «...непонятность, иррациональность поступков и решений», [7, с.622] «... национальная скромность. Самокритика и самоосуждение составляют нашу несомненную черту. Нет народа, который до такой степени любил бы ругать себя изобличать себя, смеяться над собой», [7, с.628] и «область подсознательного в душе русского человека занимает исключительное место» [7, с.622-623].

Д.А.Хомяков особо выделяет такое качество национального менталитета как объективность в оценке окружающих событий и явлений. Он пишет: «Основная способность русских людей – это объективность: способность видеть вещи как они есть с возможно меньшим помрачением взгляда предвзятыми понятиями, мешающими видеть действительное и заставляющими видеть чего нет. Эта черта, конечно, имеет свою основу в строе ума, и не только ума, но и души. Человек, ненадмевающийся собою, не относящийся к чужому отрицательно потому, что оно не его, а только-де свое совершенно хорошо; человек, останавливающий внимание с первого шага не на отличиях других от себя, а ищущий прежде всего точек объединения, соприкосновения с другими (точки же эти – черты общечеловеческие), усматривая под случайно разъединительным; одним словом, тот, кто прежде всего в иноплеменнике старается видеть брата, а не чужого, и уже только после обращающий внимание на черты различительные, – тот человек сразу изобличает господство в нем христианско-православного начала, которое учит видеть прежде всего в людях чужих – близких, таких же людей, как и мы сами; и только после, когда найдены точки сближения, оно допускает останавливаться на разделяющем, значение которого, конечно, уже не может быть преувеличиваемо, раз найдены пункты сближения. В этом факте заключаются два фактора, оба очень существенные в отношении проявления того, что мы называли

культурное Православие. Первый состоит в том, что проявляющий эту культурную черту народ явно дает понять, как глубоко в нем живет сознание того, что перед Богом «несть эллин ни иудей» и т.д., т.е. что все люди братья о Господе и, следовательно, могут легко быть и теснейшими братьями о Христе. Желание же иметь их таковыми есть тот источник благодушного равенства, которое русский человек являет сразу к племенам даже им завоеванным, а тем более к равносильным, и которое так облегчает ассимиляцию народов, с которыми сам он вступает в прямые (а не через посредство, например, правительства) сношения. Племенное сродство никакой роли не играет в облегчении сношений или сближения, если, конечно, не участвует в деле сближения вера; ибо обладание тождественной верой есть уже венец близости, во сколько нет к тому помех с противной стороны.

Второй фактор в этом явлении заключается в сознании народом того, что внешняя сторона, форма быта, даже язык, как нечто тоже внешнее, есть совершенно несущественное нечто при оценке других людей, живущих своим особым строем, говорящих другим языком. Хотя русский (славянский) народ избрал слово «язык» как выражение народности вообще («языки» – народы), тем не менее, он в своей более чем терпимости к другим народам также добродушно смотрит на обычаи чужие, на чужие языки, и никогда не только не навязывает своих обычаев и своего языка, но, наоборот, слишком охотно усваивает эти чуждые обычаи, если они вере не противны, и заговаривает с инородцами на их языке, если ему кажется, что ему легче выучиться чуждому языку, чем инородцам русскому языку [37, с.67-70].

У русского человека отличный от западного тип мышления, на что в свое время указывали Н.А.Бердяев и С.Л.Франк. Н.А. Бердяев, характеризуя мышление русских людей, писал о том, что они «...мыслят иначе. Говорю о характерном русском мышлении. Русские рассматривают проблему по существу, а не в культурном отражении» [5, с.252].

С.Л.Франк в своей работе «Русское мировоззрение», рассматривая проблему русского мышления, отмечает: «Своеобразие русского типа мышления именно в том, что оно изначально основывается на интуиции. Систематическое и понятийное в познании представляется ему, хотя и не как нечто схематичное, неравнозначное полной и жизненной истине. Глубочайшие и наиболее значительные идеи были высказаны в России не в систематических трудах, а в совершенно иных формах – литературных» [35, с.474]. Другую очень характерную особенность русского мировоззрения, указывает он, следует оценить во всей глубине значимости в истинном смысле. «Я имею в виду характерное предубеждение против индивидуализма и приверженность к определенному рода духовному коллективизму [35, с.485]. Русский духовный коллективизм самобытен и, «во-первых, он ничего не имеет общего с экономическим и социально-политическим коммунизмом, а, во-вторых, несмотря на то, что этот коллективизм противостоит индивидуализму, он отнюдь не враждебен понятиям личной свободы и индивидуальности, а, наоборот, мыслит-ся как его крепкая основа» [35, с.486].

Общее в русском самосознании предшествует частному, «мы» есть такое конкретное целое, в котором не только могут существовать его части, неотделимые от него, но которое и само внутренне пронизывает каждую часть и в каждой наличествует полностью» [35, с.486].

Н.Я.Данилевский, подчеркивая наличие общинного сознания в национальном характере, доминировании общего над личным, писал о том, что важнейший момент «развития русского народа состоит в огромном перевесе, который принадлежит в русском человеке общенародному русскому элементу над элементом личным, индивидуальным» [11, с.197].

Акцентируя внимание на особенности мышления русского человека, и в частности, на превалировании в восприятии мира общего над частным, современный исследователь Г.Гачев это выражает достаточно оригинально и лаконично, а именно так: «В России первично Целое, а индивиды, Граждане – его функции» [8, с.212].

Отдельно следует указать на то, что государство Российское на протяжении своего длительного исторического развития, как известно, расширяло свои границы и в него входили другие народности, которые затем стали частью многонационального государства, но при этом русские люди относились к ним как равным и собратьям. Для русских людей была характерна национальная толерантность.

Л.Н.Гумилев рассматривая вопрос национальной толерантности русских (которая также складывалась под воздействием православия) отмечал: «наши предки, жившие на Московской Руси и в Российской империи... нисколько не сомневались в том, что их восточные соседи – татары, мордва, черемисы, остяки, тунгусы, казахи, якуты – такие же люди, как и тверичи, рязанцы, владимирцы, новгородцы и устюжане. Идея национальной исключительности была чужда русским людям, и их не шокировало, что, например, на патриаршем престоле сидит мордвин Никон, а русскими армиями руководили потомки черемисов –Шереметьевы и татар –Кутузов.» [10, с.635].

«В русском народе,- пишет Д.А. Хомяков, - это отношение к другим народам происходит от живого усвоения учения о братстве всех людей во имя Небесного Отца; и в устах наших простецов слово «брат», «братец», обращенное ко всем безразлично, указывает, конечно, на то, что для них понятие о братстве такое непосредственное, что оно перешло, так сказать, в плоть и кровь, и не по адресу одних своих, как у греков, которые эту форму обращения очень употребляют между собой, а именно по отношению ко всем без исключения. Этим, так сказать вступлением в область истинно христианского мирозерцания начинается тот бытовой православный credo, который захватывает в своем дальнейшем развитии всю народно-религиозную жизнь русского народа [37, с.70-71].

Д.А.Хомяков обращая внимание на такую черту русского человека как толерантность и веротерпимость, подчеркивает следующее: «Определивши отношения свои к инородцам и иноверцам как к людям-братьям, которых отличия или по обычаям или по языку, или даже по вере (если только эта вера не есть самоосуждение с точки зрения православной последователей

оной, как, например, может быть, хотя это и гадательно, в отношении к китайцам) суть лишь выражения ими их полноправных особенностей или проявление веры несовершенной, – православный человек не ставит их никогда на степень низшей расы»[37, с.71].

С принятием православного вероисповедания народы, вошедшие в состав государства российского, делает их неотъемлемой частью русского народа. Единоверие устраняет взгляд на народы и народности, вошедшие в состав государства российского, как инородные.

«Оттого единоверие с вытекающим из него принятием и соответственного строя жизни, сразу упраздняет в глазах русских людей всякую тень чуждости. Это вполне христианское понимание отношений к другим народам и племенам делает из него твердую религиозно-культурную основу для могущего быть на ней основанного государственного здания, и такое именно понимание может и должно быть почитаемо неразрывно связанным с тем культурно-православным элементом, который должен служить основанием для воспитания в русском духе. Возникающее на этом основании государство представится в следующей схематической форме, которая, впрочем, вполне ясно выражалась в нашем доимперском периоде: русское царство есть облечение в государственную форму русского народа для возможного выражения и охранения его культурно-бытовых особенностей, но без всякого агрессивного отношения к другим иноверным и инокультурным народностям. Если же таковые и могут оказаться втянутыми в ограду этого государства, то ни под каким видом не в качестве низших или порабощенных, а, наоборот, совершенно культурно-автономных, но именно вследствие своей автономности культурной не имеющих никакого основания участвовать в политической, общественной и культурной жизни народа русского и только призванных участвовать в поддержании внешнего государственного здания и его материального процветания по мере своих сил. Если же эти народности пожелают присоединиться и к культурной жизни нашей, основа которой есть вера, то они могут и должны сделаться полноправными членами государства, тогда как без этого они могут жить лишь о себе, под крылом охраняющего их более мощного, но культурно им чуждого государства»[37, с.72-73].

Эту же мысль высказывает А.А Царевский, но при этом отводит православию первостепенную роль, как в формировании национального самосознания, так и в создании государства российского. Он пишет, что: «Православие создало православную Русь, - царство со своеобразным строем и идеалами, с особенной исторической судьбою и задачей. Сплотившись в едином духовном начале Православия, разбросанная дотеле группа славяно-русских племен начала потом, благодаря тому же просветительскому началу, ассимилировать себя и целый ряд других, уже совсем чуждых племен, пока, наконец, под сенью святого Православия, многовековым и нелегким историческим подвигом не создалась нынешняя огромная и могущественная православная Русь, - царство со своеобразным строем и идеалами, со своею, очевидно особенною историческою судьбою и задачей»[38, с.7]

Православие способствовало единению разных народов и народностей в единую социальную общность, которая и составила основу российской государственности С.Н. Булгаков правильно писал о том, что «... универсальную природу религии часто не понимают... , полагают, что человечество социализируется политическим, правовым, хозяйственным общением; и не замечают при этом, что раннее возникают все эти частные соединения, для того, чтобы они стали возможны, человечество уже должно быть скреплено и цементировано религией, и если народность есть основа государства, то самая народность есть, прежде всего, именно вера. Только религия подлинно социальна и в этом качестве есть основа социальности, хотя, как самая глубокая основа, она всего реже в этом значении усматривается»[6, с.52].

Под воздействием православия произошло становление российской государственности, ее основных институтов, объединение политическое имело под собой не только экономические, внешнеполитические (внешняя угроза), но и религиозные предпосылки. «Само политическое сложение России как единого и обособленного государственного организма произошло под несомненным и живейшим влиянием Православного христианства. Последнее послужило связующим и объединяющим началом, которое создало русское государство из хаоса, хотя и родственных, но разъединенных, диких и враждующих между собою племен»[38, с.6].

Государственная власть в России сформировалась на религиозной основе в силу объективных исторических обстоятельств, а это в свою очередь наложило отпечаток на систему взаимоотношений власти и общества. «С этой спецификой политической традиции связан феномен особой системы взаимоотношений между властью и обществом в России, который в литературе получил наименование «патернализм». Для патернализма в политическом смысле характерно воспроизведение в рамках социума системы взаимоотношений между членами семьи. Фактически речь идет о признании населением сильного государства с самыми широкими полномочиями в обмен на выполнение им ряда функций, аналогичных обязанностям отца семьи, в первую очередь — обеспечение благосостояния и безопасности граждан. Складывание такой системы обратных связей стало результатом многовекового исторического пути России, на протяжении которого именно государство являлось главным актором социального развития. Практика подчинения сильной верховной власти, которая взамен берет на себя тяжелое бремя защиты государственности от многочисленных внешних агрессоров, глубоко укоренилась в сознании восточных славян. Объединение вокруг сильного с целью выживания и достижения всеобщего блага для всех, в том числе самых слабых членов общества, — таков лейтмотив государственного патернализма в России»[19, с.352].

В настоящее время Русская Православная Церковь достаточно активно работает над фундаментальными основами российской государственности, и в частности, укрепляет те ценности, которые лежат в основе на-

циональной идентичности, а, следовательно, и в основе национального самосознания, его духовного единства как ядра российской государственности. Принимая участие в III Рождественских Парламентских встречах, состоявшихся в Государственной Думе ФС РФ (впервые со времени начала работы в 1906 году Государственной Думы первого созыва) 22 января 2015 года Святейший Патриарх Московский и всея Руси Кирилл назвал фундаментальные ценности, разделяемые всем обществом, и которые укрепляют национальное единство, силу и устойчивость государства.

Основополагающие ценности российской государственности Патриарх Московский и всея Руси Кирилл связал с основными вехами исторического развития государства российского, и он выделил основные этапы и соответственно им духовные доминанты:

«Древняя Русь, Святая Русь – доминанта святости и высоты человеческого духа. Мы обозначили эту ценность словом вера.

Российская империя, превратившая набоольшую страну в колоссальную мировую империю от океана до океана. И мы нашли слово, которым покрывается эта реальность, - державность.

Затем революция. Ни у кого не было стремления и желания представить лубочную картину этого страшного явления. Но возникает вопрос: а что-то хорошее было, или только кровь, только влияние иностранных центров, только навязывание России иного, не свойственного ей в то время образа жизни? А положительное было что-то, или только глупое, извините, тупое следование указаниям из-за рубежа через соответствующее политические силы внутри страны? Мы ответили: было стремление людей к справедливости. Если бы этого стремления не было, то никакая бы пропаганда не сработала.

А в советское время? Как только начинаем говорить о советском времени – одни идеализируют, другие демонизируют. А было нечто такое, что это время породило и что сегодня мы смело можем принять, включить в свою собственную философию жизни? Было – солидарность. И никогда не надо забывать подвиг нашего народа, и не только военный подвиг. А те самые комсомольцы, которые на целину ехали, БАМ строили, не получая за это никаких наград и привилегий? Это чувство локтя, желание общими усилиями сделать добро для своей страны. И так, солидарность.

И, наконец, новая Россия. Что только не говорилось по поводу новой России. А ведь именно в новой России мы стали делать акцент на правах человека, на правах людей, на человеческом достоинстве, на свободах. Разве можно это игнорировать и сказать, что все это плохо? И мы обозначили эту эпоху словом достоинство.

И получилось - вера, державность, справедливость, солидарность и достоинство. Чуть раньше, на XV Соборе, мы сформулировали еще более широкий перечень ценностей, лежавших в основе национальной идентичности. Кроме перечисленных, это мир, единство, нравственность, честность, патриотизм, милосердие, семья, культура, национальные традиции, благо человека, трудолюбие, самоограничение, жертвенность. В этом перечне присутствует и свобода – не как единственная

или главенствующая и подавляющая все другие ценности, но как одна из многих важных базисных ценностей» [17].

Именно поддержка Русской Православной Церкви в деле «духовного и культурного единения народов России» позволяет не только укрепить российскую государственность, но и развивать ее на качественно новом уровне на основе государственного патриотизма» [9, с.21].

В заключение нашей работы мы должны отметить, что в основании русской государственности лежит политико-правовая традиция, вбивавшая в себя православную духовно-нравственную систему ценностей, особенности культурно-исторического развития, которые находят свое отражение в национальном самосознании, культурной и национальной идентичности [26, с.18-22], а они в свою очередь, во многом были предопределены также православием.

Религиозные установки Русской Православной Церкви имели огромное значение в формировании определенного типа государственности, укреплении духовного единства русского народа, как и многих других, проживающих на территории государства российского.

Вся многовековая история российской государственности связана с Русской Православной Церковью, что, несомненно, предопределяет ее особое место в процессе совершенствования системы общественных отношений, а также институтов государства на христианских духовно-нравственных нормах.

Следует отметить, что Церковь, начиная с X и по начало XX века, была одним из элементов российской государственности, тесно связанной с другими его структурными составляющими.

Исходя из этого, мы можем утверждать, что православие явилось одним из стержневых элементов российской государственности, религией, которая с 988 года стала государственной, и все общество было сцементировано единой общей верой и ценностями.

И это положение, на наш взгляд, точно отразил А.А.Царевский, когда писал: «Православному христианству суждено было лечь основным камнем в политическом созидании русского царства. Ставши общему религией всех русских племен, сразу все их осенившее своим божественным светом, оно быстро и без всяких усилий стянуло землю русскую незримыми и нерасторжимыми духовными нитями. Бывшие дотоле иные, естественные связи, сами по себе слабые и непрочные, в Православном христианстве получили теперь свою крепость и освящение. Церковь сразу и для всех стала выше, святее и дороже всего, как общая всех примирительница и защитница, равно всех обнявшая своими чадолюбивыми объятиями святая мать. Уже преподобный Нестор, первый известный нам голос нашего славяно-русского самосознания, отметил в своей Летописи знаменательный факт слития всех племен и народов, населявших необозримые пространства древней Руси, в одну семью, в «един язык, крестившихся во единого Христа» [38, с.6-7].

Библиографический список:

1. Аксаков И. С. Наше знамя – русская народность / Составление и комментарии С. Лебедева / Отв. ред. О. Платонов. – М.: Институт русской цивилизации, 2008. 640с.
2. Аристотель. Политика / Антология мировой философии. В 4 т. Т. 1. Ч. 1. Философия древности и средневековья. М.: Мысль. 1969. 576с.
3. Бердяев Н. А. Истоки и смысл русского коммунизма. М.: Наука. 1990. 224с.
4. Бердяев Н. Русская идея. М.: Эксмо; СПб.: Мидгард. 2005. 832с.
5. Бердяев Н. А. Самопознание (Опыт философской автобиографии) М.: «Книга». 1991. 446с.
6. Булгаков С. Н. Свет невечерний: Созерцания и умозрения. М.: Республика. 1994. 415с.
7. Вышеславцев Б. Русский национальный характер. / Русский мир: Сборник. М.: Изд-во Эксмо; СПб.: Terra Fantastica. 2003. 864с.
8. Гачев Г. Ментальности народов мира. М.: Изд-во Эксмо. 2003. 544с.
9. Гончаров В. В., Ковалева Л. И. Роль церкви в укреплении и развитии российской государственности // Современное право. 2009. № 4. С. 18-21.
10. Гумилев Л. Древняя Русь и Великая степь. / Лев Гумилев. М.: Эксмо. 2007. 864с.
11. Данилевский Н. Я. Россия и Европа. / Сост., послесловие и комментарии С. А. Войгачева. М.: Книга. 1991. 574с.
12. Карсавин Л. П. Путь православия. / Л. П. Карсавин; Сост. и вступ. ст. П. О. Николова. М.: ООО «Издательство АСТ»; Харьков: «Фолио». 2003. 557с.
13. Киреевский И. В. Духовные основы русской жизни. – М.: Институт русской цивилизации, 2007. 448с.
14. Лешков В. Н. Русский народ и государство. / Сост., предисл., примеч. А. Д. Каплина / Отв. ред. О. А. Платонов. М.: Институт русской цивилизации. 2010. 688с.
15. Лихачев Д. С. О национальном характере русских // Вопросы философии. - 1990 № 4. С. 3-7.
16. Лосский Николай Онуфриевич Условия абсолютного добра: Основы этики; Характер русского народа. М.: Политиздат. 1991. 368с.
17. Официальный сайт Московского Патриархата // электронный ресурс-код доступа: <http://www.patriarchia.ru/db/text/3960558.htm>
18. Панарин А. С. Философия политики: учебное пособие для политологических факультетов и гуманитарных вузов. М.: Новая школа. 1996. 424с.
19. Россия и мир. Российский мировой проект: в 2 т. / под общ. ред. С. С. Сулакшина. Т. I. М.: Наука и политика. 736с.
20. Смирнов М. Ю. Динамика религиозных организаций в дореволюционной России: исторический и статистический обзор // Государство, религия, церковь в России и за рубежом. 2010. № 3. С. 15-35.
21. Степанов В. Ф. Российский менталитет и особенности российской государственности // Государство и право. 2007. № 4. С. 99-104.
22. Субботин В. А., Сулейманов Т. Ф., Кондрашев Д. Ю. Православие и архетипы национального менталитета Ч. I. // Материалы XII Международной научно-практической конференции «Актуальные вопросы общественных наук» (03. февраля 2017 г.). Научный журнал «Chronos». М.: Сборник научных публикаций. С. 16-31.
23. Субботин В. А., Сулейманов Т. Ф., Кондрашев Д. Ю. Православие и архетипы национального менталитета Ч. II. // Материалы XII Международной научно-практической конференции «Актуальные вопросы общественных наук» (03. февраля 2017 г.). Научный журнал «Chronos». М.: Сборник научных публикаций. С. 32-47.
24. Субботин В. А., Сулейманов Т. Ф., Кондрашев Д. Ю. Православие и национальное самосознание Ч. I. // Научный Обозреватель. Научно-аналитический журнал. 2017. № 2 (74). С. 19-26.
25. Субботин В. А., Сулейманов Т. Ф., Кондрашев Д. Ю. Православие и национальное самосознание Ч. II. // Научный Обозреватель. Научно-аналитический журнал. 2017. № 2 (74). С. 27-36.
26. Сулейманов Т. Ф. Православие и русская национальная идентичность // Всероссийская межвузовская научно-практическая конференция «Судьба России в эпоху глобализации» 15-16 мая 2009. Уфа: ОН и РИО Уфимский юридический институт МВД России. 2009. С. 18-22.
27. Сулейманов Т. Ф. Православие и политико-правовая традиция // Наука и культура России // Материалы VII Международной научно-практической конференции, посвященной Дню славянской письменности и культуры памяти святых равноапостольных Кирилла и Мефодия (24-25 мая 2010 г.). г. Самара. Изд-во ФГОУ ВПО СамГУПС. С. 116-119.
28. Сулейманов Т. Ф., Кашапов У. А. Диалектика взаимоотношений религии и политики // Вестник Уфимского юридического института МВД России. 2011. № 4. С. 5-13.
29. Сулейманов Т. Ф., Янаев Р. Р. Политическая культура и национальный менталитет Ч. I. // Научный Обозреватель. Научно-аналитический журнал. 2016. № 3 (63). С. 38-45.

30. Сулейманов Т. Ф., Янаев Р. Р. Политическая культура и национальный менталитет Ч. II. // Научный Обозреватель. Научно-аналитический журнал. 2016. №4(64). С. 76-83.

31. Сулейманов Т. Ф., Янаев Р. Р. Русская Православная Церковь как институт нравственно-правовой социализации Ч. I. // Материалы XV Международной научно-практической конференции «Общественные науки в современном мире» (31 декабря 2016 г.). Научный журнал «Clobus». Санкт-Петербург. С. 55-64.

32. Сулейманов Т. Ф., Янаев Р. Р. Русская Православная Церковь как институт нравственно-правовой социализации Ч. II. // Материалы XV Международной научно-практической конференции «Общественные науки в современном мире» (31 декабря 2016 г.). Научный журнал «Clobus». Санкт-Петербург. С. 64-76.

33. Тихомиров Л. А. Государственность и религия // Электронный ресурс-код доступа: http://www.patriotica.ru/gosudarstvo/tihom_gos_relig.html

34. Трофимов В. К. Душа России: истоки, сущность и социокультурное значение русского менталитета. Монография. 2-е изд., испр. и доп. Ижевск.: ФГОУ ВПО Ижевская ГСХА. 408 с.

35. Франк С. Л. Духовные основы общества. М.: Республика. 1992. 511 с.

36. Хомяков А. С. Всемирная задача России. / Составление и комментарии М. М. Панфилова / Отв. ред. О. Платонов. М.: Институт русской цивилизации, 2008. 784 с.

37. Хомяков Д. А. Православие. Самодержавие. Народность. / Составление, вступ. ст., примечания, именословарь А. Д. Каплина / Отв. ред. О. А. Платонов / М.: Институт русской цивилизации. 2011. 576 с.

38. Царевский А. А. Значение Православия в жизни и исторической судьбе России. Казань. 1898 / Электронная библиотека. «Православие и современность» / lib.cerkov.ru/preview/1364 Печатается по изданию: Проф. А. А. Царевский. Значение Православия в жизни и исторической судьбе России. Казань. 1898. Веб. Центр «Омега». М. 2002. 64 с. (дата обращения 21.12.2016 г.).

Классификация характерных дефектов на фасадах промышленных зданий

Шапка Владимир Евгеньевич
магистрант 2 курса Строительного факультета
кафедры «ПГСГиФ»

Щукин Сергей Анатольевич
магистрант 1 курса Строительного факультета
кафедры «ВХИСЗОС»

Щуров Роман Андреевич
студент 4 курса Строительного факультета
кафедры «ПГСГиФ»

Южно-Российский государственный политехнический университет (НПИ)
имени М.И. Платова

Аннотация. В статье приведен анализ дефектов фасадов промышленных зданий и причин их возникновения.

Ключевые слова: обследование, фасад, дефекты, мониторинг, классификация, промышленные здания

Специалистами ЮРГПУ(НПИ) в течении последних лет проведено обследование ряда промышленных объектов различного назначения [1, 2, 3] в Южном Федеральном округе. Дефекты фасадов повторяются на различных объектах, имеющих общие причины возникновения, что позволяет провести анализ и систематизацию дефектов при проведении обследований на новых объектах, а также обращать внимание на наиболее опасные дефекты.

В последние годы состояние промышленных зданий и сооружений характеризуются быстрым приближением сроков эксплуатации к предельным и возрастанием количества дефектов наружных стен. Их обследование проводится в соответствии с требованиями действующих нормативных актов [4, 5]. Значительную часть нового строительства составляют здания, возводимые из легковозводимых конструкций в виде сендвич-панелей, что приводит, как правило, к возрастанию доли одноэтажных зданий. Сегодня наиболее эффективным способом прогнозирования и предупреждения аварийных ситуаций является оценка их технического состояния, которая ведется в постоянно на стадиях строительства и регулярно на стадии эксплуатации зданий.

С введением в действие ряда новых нормативных документов повысило значение постоянного мониторинга. Однако нормативная база, регламентирующая

методы проведения мониторинга строительных объектов, а также трактовка полученных результатов проработаны сегодня недостаточно. Поэтому на первый план выходит необходимость создания эффективной методики оценки технического состояния наружных ограждающих конструкций на основе данных мониторинга.

Мониторинг технического состояния зданий и сооружений проводят:

- для контроля технического состояния фасадов зданий и сооружений и своевременного принятия мер по устранению возникающих негативных факторов, ведущих к ухудшению этого состояния;
- выявления объектов, на которых произошли изменения напряженно-деформированного состояния ограждающих конструкций и для которых необходимо обследование их технического состояния;
- обеспечения безопасного функционирования фасадов зданий и сооружений за счет своевременного обнаружения на ранней стадии негативного изменения напряженно-деформированного состояния конструкций, которые могут повлечь переход объектов в ограниченно работоспособное или в аварийное состояние.

В результате проведения каждого этапа мониторинга должна быть получена информация, достаточная для подготовки обоснованного заключения о текущем техническом состоянии фасада здания или сооружения

и выдачи краткосрочного прогноза о его состоянии на ближайший период.

Рассмотрим пример главного корпуса обогатительной фабрики Аюта.

Здание обогатительной фабрики построено в 1969 году на промышленной площадке, расположенной в пос. Аюта Ростовской области. Здание главного корпуса является основным объектом обогатительной фабрики и представляет собой блок производственных помещений, в которых происходят технологические процессы обогащения и погрузки угля. Площадь застройки здания главного корпуса составляет 2440 м², его строительный объем около 62795 м³. Здание главного корпуса обогатительной фабрики каркасное, каркас смешанный, связевой, с сеткой основных колонн 6х6 м на 1, 2, 3 этажах. На 4-м этаже пролет равен 18,0 м с шагом колонн 6,0 м. Несущими конструкциями здания являются железобетонные колонны сечением 600х400 мм, соединенные обвязочными железобетонными балками прямоугольного сечения 200х600 мм в уровне перекрытий и по верху колонн или ригелями Т – образного сечения, металлические подкрановые балки двутаврового сечения высотой 570 мм с шириной полки 220 мм, металлические фермы покрытия, металлические связи по нижним и верхним поясам ферм.



Рисунок 1. – Восточный фасад

С целью оценки технического состояния фасадов здания главного корпуса обогатительной фабрики шахты Аютинская проведено детальное визуальное освидетельствование строительных конструкций здания с фиксацией обнаруженных дефектов.

Основным дефектом, обнаруженном при визуальном обследовании конструкций стен является разрушение защитного слоя керамзитобетона стеновых панелей с обнажением и коррозией конструктивной арматуры обусловленное атмосферными воздействиями (выветривание, размораживание и т.д.), а также недостаточным качеством материалов самих панелей. Стеновые панели являются самонесущими и не играют значительной роли в восприятии нагрузок, но выявленные множественные обнажения и коррозия рабочей арматуры представляют опасность для обслуживающего персонала. В процессе проведения обследования выявлена коррозия узлов крепления стеновой панели к

колонне достигающая в отдельных местах 100%.



Рисунок 2. – Потеря вертикальности доборных элементов

Хотя стеновые панели являются самонесущими и не играют значительной роли в восприятии нагрузок и их состояние, на момент обследования, можно оценить как работоспособное, но значительную потенциальную опасность для персонала представляют отслоение и разрушение защитного слоя стеновых панелей, а также нависание бетона.



Рисунок 3. – Разрушение стеновой панели

Дальнейшее развитие процессов коррозии в рабочей арматуре панелей и узлах их крепления к колоннам грозит обрушением крупных фрагментов панелей. В

угловых элементах обнаружены зазоры шириной до 45 мм между доборным элементом и стеновыми панелями, разрушение бетона отклонение от вертикали до 40 мм венчающего элемента.

Анализ результатов проведения обследования фасадов промышленных зданий позволил выявить зоны наиболее вероятного появления дефектов:

- дефекты оконных заполнений (разрушение рам, отсутствие откосов и отливов и др.)
- замачивание стеновых панелей атмосферными осадками с кровли и в цокольной части,
- дефекты вдоль деформационных швов,
- дефекты вокруг технологических проемов,
- дефекты пожарных и эвакуационных лестниц, дефекты в местах ввода инженерных коммуникаций в здание.

В дефектных ведомостях при проведении обследований или мониторинга за состояние фасадов предлагается дефекты группировать по указанным выше группам.

Список литературы

1. Оценка технического состояния строительных конструкций здания обжига извести в г. Красный Сулин / С. И. Евтушенко [и др.] // Строительство-2007 : материалы Междунар. науч.-практ. конф. / Ростов. гос. строит. ун-т. - Ростов н/Д, 2007. - С. 174-176.
2. Дефекты и повреждения строительных конструкций мостов на мелиоративных каналах Ростовской области : монография / В. А. Волосухин [и др.] ; Юж.-Рос. гос. политехн. ун-т (НПИ) им. М.И. Платова. - Новочеркасск : ЮРГПУ (НПИ), 2013. - 126 с.
3. Евтушенко С.И. Результаты обследования и оценка технического состояния подпорной стены потаповского карьера в х. Верхний Потапов / С. И. Евтушенко, А. В. Рыжов // Строительство - 2006 : материалы Междунар. науч.-практ. конф. / Рост. гос. строит. ун-т. - Ростов н/Д : РГСУ, 2006. - [Ч. 2]. - С. 175-176.
4. Федеральный закон от 21.07.1997 N 116-ФЗ (ред. от 02.06.2016) «О промышленной безопасности опасных».
5. СП 13-102-2003 Правила обследования несущих строительных конструкций зданий и сооружений. – Введ. 2003-08-21. - М. : Госстрой России, ГУП ЦПП, 2004.

Роль мультимедиа в эволюции аудиовизуальных искусств

Маризаева Назокат Мухаммадовна

ассистент

Ташкентский университет информационных технологий

Аннотация. Наука, культура, образование, бизнес, сегодня немыслимы без продуктов мультимедиа. Мультимедиа занимает достойное место среди аудиовизуальных искусств, и этому посвящена данная статья.

Ключевые слова: мультимедиа, аудиовизуальные искусства, виртуальная реальность, мультимедийные средства обучения

Abstract: Science, culture, education, business, today, is inconceivable without multimedia products. Media occupies a prominent place among the audiovisual arts, and is the subject of this article.

Keywords: multimedia, audiovisual art, virtual reality, multimedia learning tools

Мультимедиа окружает нас повсюду – через различные экраны современный человек соприкасается с виртуальными мирами, влияние которых становится все более существенным. Практически все сферы деятельности – наука, культура, образование, бизнес, сегодня немыслимы без продуктов мультимедиа. Диапазон применяемых при этом аудиовизуальных средств достаточно широк – компьютерная 2D и 3D графика, фотография, анимация, видео, музыка, голос, звуковые спецэффекты и т. д.

Понятие мультимедиа пришло к нам сравнительно недавно. Изначально под данным понятием понимали совокупность различных видов информации. Сегодня мультимедиа представляет собой целую отрасль информационных технологий. Ежедневно тысячи специалистов осуществляют огромную работу над разработкой и созданием новых мультимедийных технологий.

Мультимедиа-индустрия развивается столь стремительно, что новые технологии устаревают в течение одного года. Ситуация, при которой специалисты аппаратных и программных средств информационно-коммуникационных технологий берут на себя функции «художников», лишь замедляет процесс становления мультимедиа как новой формы художественного творчества. Сегодня, когда первая волна восхищения открывшимися возможностями мультимедийных технологий уже идет на спад, необходимо серьезное осмысление этого явления с эстетических и художественных позиций, определение роли мультимедиа в эволюции аудиовизуальных искусств.

Современный уровень развития интерактивных мультимедиа свидетельствует о потенциальной возможности нового средства массовой коммуникации за-

нять достойное место среди аудиовизуальных искусств. Многие из мультимедийных продуктов уже сегодня можно отнести к художественным произведениям, которые характеризуются драматургическим единством в сочетании с нелинейностью и интерактивностью повествования; выразительной множественностью средств в синтезе; вариативностью пространства и времени; монтажом анимационных и видеофрагментов; высокой эмоциональной и информационной насыщенностью кадра. На протяжении последнего столетия экранные искусства прошли несколько революционных этапов технологических преобразований: от «живой фотографии» братьев Люмьер до цифрового кинематографа и телевизионной виртуальной реальности, сформировав широчайший круг зрителей и определив особый характер звукозрительного мышления.

Непростая диалектика взаимодействия техники и творчества в процессе эволюции экранных искусств сегодня еще больше усложнилась за счет появления интерактивных мультимедиа и систем виртуальной реальности.

Интерактивность является принципиальной и уникальной особенностью мультимедиа, в значительной мере определяющей специфику эстетической природы интерактивных художественных сред (своеобразие художественного образа, выразительных средств, пространственно-временной организации материала, восприятия). Мультимедиа формируют новую, неразрывно связанную с программно-технологическим базисом концепцию мышления и сферы сенсорных процессов – ощущений человека, в результате чего изменяются традиционные представления о соотношениях между субъектом и окружающей средой, о факторах их разгра-

ничения [1, с. 6].

Помимо "информационных" применений должны проявиться и "креативные", позволяющие создавать новые произведения искусства. Уже сейчас станция мультимедиа становится незаменимым авторским инструментом в кино и видеоискусстве. Автор фильма за экраном такой настольной системы собирает, "аранжирует", создает произведения из заранее подготовленных – нарисованных, отснятых, записанных и т.п. – фрагментов. Он имеет практически мгновенный доступ к каждому кадру отснятого материала, возможность диалогового «электронного» монтажа с точностью до кадра. Ему подвластны всевозможные видеоэффекты, наложения и преобразования изображений, манипуляции со звуком, "сборка" звукового сопровождения из звуков от различных внешних аудио источников, из банка звуков, из программ звуковых эффектов. Далее, применение обработанных или сгенерированных компьютером изображений может привести к появлению новой изобразительной техники в кино.

Весьма перспективными выглядят работы по внедрению элементов искусственного интеллекта в системе мультимедиа. Они обладают способностью «чувствовать» среду общения, адаптироваться к ней и оптимизировать процесс общения с пользователем; они подстраиваются под читателей, анализируют круг их интересов, помнят вопросы, вызывающие затруднения, и могут сами предложить дополнительную или разъясняющую информацию. Системы, понимающие естественный язык, распознаватели речи еще более расширяют диапазон взаимодействия с компьютером [2, с.84].

Еще одна быстроразвивающаяся, совершенно уже фантастическая для нас область применения компьютеров, в которой важную роль играет технология мультимедиа – это системы виртуальной, или альтернативной реальности, а также близкие к ним системы

«телеприсутствия». С помощью специального оборудования – система с двумя миниатюрными стерео дисплеями, квадранушниками, специальных сенсорных перчаток и даже костюма вы можете «войти» в сгенерированный или смоделированный компьютером мир (а не заглянуть в него через плоское окошко дисплея), повернув голову, посмотреть налево или направо, пройти дальше, протянув руку вперед - и увидеть ее в этом виртуальном мире; можно даже взять какой-либо виртуальный предмет (почувствовать его тяжесть) и переставить в другое место; можно таким образом строить, создавать этот мир изнутри. Мультимедиа является исключительно полезной и плодотворной образовательной технологией, благодаря присущим ей качествам интерактивности, гибкости, и интеграции различных типов мультимедийной учебной информации, а также благодаря возможности учитывать индивидуальные особенности учащихся и способствовать повышению их мотивации. [2, с.35].

Общим недостатком большинства существующих мультимедийных средств обучения остается то, что после их разработки начинаются или продолжают «исследования» сфер и придумываются все новые возможности их практического применения. Достаточно редкими являются случаи создания мультимедийных продуктов с заранее определенными свойствами для реализации определенной методики обучения и решения дидактических задач. При разработке мультимедийных средств обучения, как правило, акцент делается не на обучение, не на помощь ученику, а на технологию программной реализации.

Существует множество достаточно общих возможных негативных аспектов применения мультимедийных средств обучения в системе открытого образования. В их числе рассеивание внимания, возможное отсутствие обратной связи, времеемкость, недостаточная доступность и ряд других аспектов.

Список литературы.

1. Деникин А. А. Мультимедиа и искусство: от мифов к реалиям // Художественная культура. – 2013. – № 1 (6).
2. Каптерев А. И. Мультимедиа как социокультурный феномен. – М.: Профиздат, 2002.

Клиническая эффективность применения пектина при лечении больных острой дизентерией

Юсупов Ш.Р., Ибрагимова Х.Р., Якубова У.Б., Сапарбаева Н.Р.

Узбекистан, Ургенчский филиал ТМА

Введение: Проблема острых кишечных инфекций является актуальной задачей для органов здравоохранения республики. Число больных с данными заболеваниями за последние годы снижается, но все же наносит большой экономический ущерб. Так в 2016 году всего по Узбекистану зарегистрировано 37538 заболеваний острых кишечных инфекций, в 1992 году - 118300. Пребывание такого количества больных в условиях стационара, естественно, требует немалых материальных средств, что в условиях рыночной экономики вызывает определённые трудности. Поэтому внедрение в практику эффективных методов лечения острых кишечных инфекций, основанных на относительно дешёвом сырье отечественного производства, является необходимой и важнейшей задачей, стоящей перед медицинскими работниками республики. Одним из таких методов лечения является применение пектина при лечении больных острой дизентерией. Показано благоприятное влияние этого лекарственного средства при лечении пациентов хроническим алиментарным колитом [1], хронической дизентерии [2] и ОКИ [3].

Результаты и обсуждения. При изучении клинического течения острой дизентерии у 56 больных нами выявлено следующее: начало болезни у всех больных было острым, с быстрым развитием интоксикации, к которой через короткое время присоединился колитический синдром.

Токсикоз проявлялся следующими клиническими симптомами: общее недомогание, ощущение разбитости, слабость, головная боль, снижение или отсутствие аппетита, повышение температуры тела до 40°C, которое продолжалось у 38 (68,0%) пациентов 1-2 дня. Максимальная продолжительность лихорадки составила 3,5 дней. Наблюдались диспептические явления: тошнота, боли в животе, частый жидкий стул. Рвота отмечалась у 1/3 больных и появлялась, в основном, в первые сутки заболевания. Дисфункция кишечника, в виде жидкого стула, развивалась у всех больных с первых суток заболевания. У большей половины больных (58,9%) в начальном периоде болезни наблюдался типичный колитический синдром: периодические схваткообраз-

ные боли в нижней части живота, больше в левой подвздошной области, частый стул, ложные позывы на дефекацию, тенезмы, затажная дефекация, ощущение неполного освобождения кишечника после дефекации, скудные, часто некаловые испражнения, состоящие из слизи с прожилками крови. Частота стула у 41,1% больных не превышала 3-5 раз в сутки, у 39,9% пациентов - 6-10 раз и у 19,0% больных - более 10 раз в сутки.

У 56 больных был установлен диагноз острой дизентерии, из них основную группу составили 27 пациентов, которые получали пектин 29 больных контрольной группы получали антибиотики и патогенетическую терапию. По клиническому течению, тяжести патологического процесса, характеру желудочно-кишечных нарушений сравниваемые группы были сопоставимы.

Об эффективности лечения обследованных больных судили по следующим клинико-лабораторным показателям заболевания: продолжительность интоксикации (повышение температуры тела, озноб, слабость, головная боль, головокружение, плохой аппетит), поражения желудочно-кишечного тракта (тошнота, рвота, боли в животе, тенезмы, жидкий стул и др.), динамике показателей общего анализа крови, копрограммы, результатов бактериологического посева, содержания в крови и моче СМП, концентрации R-белка в сыворотке и значения показателя ЛИИ.

В результате проведённого лечения в группе больных, получавших пектин, по сравнению с группой контроля в более короткие сроки нормализовались клинические проявления болезни. Так, при среднетяжёлой форме заболевания в основной группе быстро - к началу 2 суток - исчезали явления интоксикации; исчезновения слабости и восстановления аппетита наступало на 3 сутки от начала лечения. В группе контроля все эти проявления исчезали в более поздние сроки. Так, температура тела нормализовалась, озноб, головные боли, головокружение прекращались в среднем к концу 2 суток, исчезновение слабости и восстановления аппетита отмечали к концу 3 суток - началу 4 от начала лечения. Аналогичная картина отмечалась в отношении расстройства желудочно-кишечного тракта. Так, в

основной группе больных, при среднетяжёлом течении заболевания, исчезновение тошноты, рвоты, урчания в животе происходило в среднем на первые сутки, боли в животе прекращались и стул становился нормальным на третьи сутки. В группе же контроля исчезновение рвоты и тошноты затягивалось до конца вторых суток, боль в животе проходила к концу пятых суток, нормализация стула констатирована к концу пятых суток. Аналогичные данные получены у больных с лёгким течением заболевания.

Анализ результатов лабораторных исследований показал, что в группе больных, получавших пектин, также как и в контрольной группе, при поступлении отмечалось значительное увеличение таких показателей, как концентрация СМП, титр R-белков, ЛИИ.

При исследовании СМП в крови больных при лёгком течении в разгар болезни этот показатель возрастал в полтора раза, а при среднетяжёлом – вдвое, по сравнению с нормативными данными. В процессе лечения, независимо от вида терапии, как в основной, так и в контрольной группах констатирована нормализация содержания СМП в крови. При исследовании СМП в моче, как в основной, так и в контрольной группах, при лёгком течении болезни отмечалось двукратное увеличение этого показателя, а при среднетяжёлом течении острой дизентерии показатель СМП в моче возрастал практически в 2,5 раза, по сравнению с таковым у здоровых. В процессе лечения в обеих обследованных группах больных происходила нормализация показателя СМП мочи.

Несмотря на полученные, в целом, положительные результаты терапии как в основной, так и в контрольной группах, по данным СМП (крови, мочи), сроки нормализации этих показателей в сравниваемых группах значительно отличались. Так, в основной группе больных, при среднетяжёлом течении заболевания, нормализация показателя СМП в крови и моче происходила в среднем на третьи сутки, в то время, как в группе контроля затягивалась до 6 суток.

У больных основной и контрольной групп со среднетяжёлым течением заболевания показатель ЛИИ был увеличен по сравнению с таковым у здоровых почти в 5 раз и составил в среднем 2,6. При лёгком течении острой дизентерии ЛИИ был также выше показателя у здоровых, но значение его меньше, чем у больных со средней тяжестью болезни. В процессе лечения выявлена положительная динамика ЛИИ, которая по окончании лечения приближалась к значению показателя у здоровых и составила у больных со среднетяжёлым течением в основной группе 0,9 и в контрольной – 1,1, а при лёгком течении острой дизентерии в обеих группах – 0,9. Однако, анализ сроков нормализации ЛИИ, показывает, что в группе больных, получавших пектин, нормализация ЛИИ при среднетяжёлом течении острой дизентерии происходила в среднем на третьи сутки, в

группе контроля – к концу пятых суток ($P < 0,05$). При лёгком течении заболевания нормализация ЛИИ в основной группе происходила на вторые сутки, в контрольной – в середине третьих суток ($P > 0,05$).

Нами определён титр R-белков в сыворотке крови у больных острой дизентерией до и после лечения пектином. В результате исследования установлено: как в основной, так и в контрольной группах больных показатель R-белков был значительно выше (1:32000-1:125000), чем у здоровых. Между концентрацией R-белков в сыворотке крови и тяжестью состояния больных имеется прямая связь: при среднетяжёлом течении острой дизентерии титры R-белков выше, чем при лёгком. В процессе лечения как в группе больных острой дизентерией, получавших пектин, так и в контрольной группе (общепринятая терапия), отмечено значительное снижение содержания R-белков в сыворотке крови. При этом, у 9 (33,3%) больных в основной и у 7 (24,1%) – в контрольной группах, концентрация R-белков при выздоровлении соответствовала показателям у здоровых. У большинства реконвалесцентов титры R-белков оставались повышенными (1:32000-1:64000). Способ лечения не оказывал заметного влияния на величины титров R-белков в сыворотке крови больных острой дизентерией. Однако, значительные различия в основной и контрольной группах больных выявлены при анализе сроков относительной нормализации упомянутого показателя. Так, при среднетяжёлом течении болезни, в основной группе снижение содержания R-белков отмечалось на 4 сутки, в группе контроля – на 6 сутки. При лёгком течении заболевания на 2 и 3 сутки соответственно.

Выводы: 1. В остром периоде острой дизентерии в сыворотке крови больных увеличивалось содержание R-белков в прямой зависимости от тяжести течения болезни. К периоду выздоровления уровень R-белков уменьшается, причём при лечении пектином в более ранние сроки, по сравнению с группой больных, получавших общепринятое лечение.

2. В результате проведённого исследования клинико-лабораторных показателей у больных острой дизентерией установлено, что в группе пациентов, получивших пектин, на 2-3 сутки происходит нормализация основных клинических проявлений болезни, в том числе, нормализация функции желудочно-кишечного тракта. В группе контроля эти проявления восстанавливались в несколько более поздние сроки, на 4-5 сутки.

3. В более короткие сроки происходит нормализация таких показателей, как СМП крови и мочи, ЛИИ и титра R-белков сыворотки крови. Это подтверждает хорошую терапевтическую эффективность пектинотерапии, в сочетании с оральной регидратацией, при лечении больных лёгкими и среднетяжёлыми формами острой дизентерии.

Список литературы.

1. Аскарлов У.А., Ашубаева З.Дж., Хидоятлов А.А., Басина М.Е., Ахмеджанова Я.Х. Лечение свежесочным пектином хронического алиментарного колита //Мед.жур.Узбек. - 1987. - №11. - С.13.
2. Акимов И.Г. К вопросу применения пектина и пектиносодержащих веществ при хронической дизентерии кишечных расстройств неинфекционной природы /Сб.науч.трудов Ивановского Гос.Мед.института.-1958.-Вып.18.
3. Архипова О.Г., Беззубов А.Д., Хатина А.И. Связывание и выделения свинца под воздействием пектина // Токсикол.новых промышл. веществ. - 1961. - №2. - С.148-163.
4. McComb E.A., Vccready R.M. Determination of acetyl in pretin and in acetylated carbohyd rate polymers Hydroxamic acid reaction //Anal.Chem.-1957.-N.29.-P.819-821.
5. Саломов Х.Т., Производства пектинаиз хлопковой створки. - Т., 1990. - С. 2-11.

Медицинская технология оздоровления детей и подростков с гипомикроэлементозом на примере хорезмского вилоята

Мадаминова Гузал Ибрагимовна

ассистент кафедры

«Анатомия, оперативная хирургия, паталогическая анатомия и судебная медицина»

Ургенчский филиал Ташкентской медицинской академии

Статья направлена на решение важной проблемы отечественной научной медицины и практического здравоохранения, новой и малоразработанной-проблемы микроэлементозов в популяции, т.е. болезней, синдромов и состояний, обусловленных нарушением обмена макро- и микроэлементов в организме. В настоящее время проблема микроэлементозов, учение о микроэлементозах как о заболеваниях, синдромах и патологических состояниях, вызванных избытком, дефицитом или дисбалансом микроэлементов в организме человека переживает период бурного развития в рамках самостоятельной научной дисциплины-медицинской микроэлементологии. Мультидисциплинарное изучение роли микроэлементов в жизнедеятельности организма дает основание считать нарушения в гомеостазе микроэлементов как новый класс болезней человека с уже установленной этиологией, но с еще неясным патогенезом. И несмотря на то, что заболевания этого происхождения были давно известны клинической медицине (эпидемический зоб, железodefицитная анемия и др.), под объединяющим названием они никогда не выделялись и в современных классификациях фигурировали в разных рубриках. И что самое важное, что подавляющее большинство болезней и синдромов этого класса почти не регистрировались, т.к. на них не обращали достаточного внимания. Исходя из вышеизложенного следует отметить, что проблема микроэлементозов имеет важное значение для науки, а многие

аспекты этой проблемы требуют своего решения, как в фундаментальных аспектах, в аспектах изучения механизмов воздействия тех или иных микроэлементозов на системы и функции организма, так и в прикладных аспектах этой проблемы- в аспектах изучения распространенности тех или иных микроэлементозов в популяции, в аспектах разработки адекватной диагностики таких состояний, в аспектах разработки тактики коррекции и профилактики микроэлементозов.

Конкретная научно-техническая задача в рамках вышеуказанной проблемы, на решение которой направлен предлагаемый проект заключается в разработке эффективной медицинской технологии оздоровления детей и подростков с эндемическим гипомикроэлементозом, обусловленным, сочетанным дефицитом эссенциальных микроэлементов-иода и железа в характерном биогеохимическом регионе на примере Хорезмского вилоята на основе изучения механизма влияния эндемического сочетанного дефицита эссенциальных микроэлементов- иода и железа на организм детей и подростков, постоянно проживающих в биогеохимическом регионе Хорезмского вилоята.

Актуальность проблемы решаемой в предлагаемом методе определяется, в первую очередь, значительной распространенностью как иоддефицитных, так и железodefицитных состояний в целом среди населения Республики Узбекистан, а также в наиболее многочисленной группе риска по развитию данных патологий-

среди детей и подростков. Распространенность как иоддефицитного, так и желездефицитного состояния в детско-подростковой популяции страны многократно превышает критический пороговый уровень в 30% от общей численности данной популяции, при котором в соответствии с требованиями ВОЗ, 1998 уже требуется безотлагательное проведение массовой профилактики таких патологических состояний в рамках общегосударственных программ. Иоддефицитное и желездефицитное состояние определяет широкий спектр различных неблагоприятных воздействий практически на все системы и функции развивающегося детского организма. В настоящее время не вызывает сомнений, что недостаточность в организме иода и железа негативно влияет на психомоторные реакции организма детей, на интеллект, обуславливая отставание интеллектуального развития детей. Следовательно, проблема иод- и желездефицитного гипомикроэлементоза с этих позиций представляется весьма важной и актуальной, требующей безотлагательного решения в различных аспектах. В то же время, часто различные аспекты данной проблемы изучаются и решаются отдельно, не рассматривая иод- и желездефицитный гипомикроэлементоз как сочетанную патологию, хотя совершенно очевидно, что сочетанная недостаточность в организме данных эссенциальных микроэлементов имеет свои особенности клинического проявления, свои особенности патологического воздействия на системы и функции организма, в частности, детей и подростков, требует своего подхода к коррекции и профилактике. Все вышеизложенное определяет актуальность рассматриваемой в данном проекте проблемы.

В предлагаемом методе впервые намечается рассмотреть различные аспекты проблемы сочетанного иод- и желездефицитного гипомикроэлементоза в детской и подростковой популяции в увязке с особенностями биогеохимической среды проживания этих популяций в Хорезмском вилояте.

Ожидаемые научные и научно-технические результаты по методике: предполагается определить частоту сочетанного иод- и желездефицитного гипомикроэлементоза в детской и подростковой популяции, постоянно проживающих в различных районах Хорезмского вилоята. Предполагается определить ведущие этиологические факторы в развитии сочетанного иод- и желездефицитного гипомикроэлементоза у детей и подростков, выявить корреляции между этиологическими факторами и заболеваемостью сочетанным гипомикроэлементозом у детей и подростков. Предполагается выявить механизм сочетанного воздействия дефицита иода и железа на организм детей и подростков, в частности, на кроветворную систему. Предполагается разработать и внедрить в практическое здравоохранение эффективную медицинскую технологию коррекции и профилактики сочетанного иод- и желездефицитного гипомикроэлементоза у детей и подростков.

Полученные в ходе выполнения предлагаемого метода результаты позволят эффективно корректировать и профилактировать в масштабах Хорезмского вилоята, а также в других регионах страны широко распространенные патологические состояния- сочетанный иод- и желездефицитный гипомикроэлементоз среди детей и подростков, что позволит значительно укрепить здоровье подрастающего поколения. По результатам предлагаемого для выполнения проекта планируется сделать ряд изобретений по способам диагностики и лечения сочетанного иод- желездефицитного гипомикроэлементоза, прогнозирования такого гипомикроэлементоза, подготовить и внедрить в практическое здравоохранение ряд методических рекомендаций по диагностике, терапии и профилактике сочетанного гипомикроэлементоза.

Полученные в ходе выполнения предлагаемого метода результаты позволят эффективно корректировать и профилактировать в масштабах Хорезмского вилоята, а также в других регионах страны широко распространенные патологические состояния- сочетанный иод- и желездефицитный гипомикроэлементоз среди детей и подростков, что позволит значительно укрепить здоровье подрастающего поколения. По результатам предлагаемого для выполнения проекта планируется сделать ряд изобретений по способам диагностики и лечения сочетанного иод- желездефицитного гипомикроэлементоза, прогнозирования такого гипомикроэлементоза, подготовить и внедрить в практическое здравоохранение ряд методических рекомендаций по диагностике, терапии и профилактике сочетанного гипомикроэлементоза.

Список литературы:

1. Атаходжаева Ф.А., Байжанова К.Т., Назаров К.Д. Способ диагностики дефицита железа в организме. Патент РУз № IDP 05231 от 6.05.2002 г.
2. Бахрамов С.М., Болтаев К.Ж. и др. Способ диагностики патологий обмена железа. Патент РУз № 3430 от 27.12.1994 г.
3. Бахрамов С.М., Убайдуллаева З.И. и др. Микроэлементы и болезни крови. - Ташкент. - 2014. 78 с.
4. Расулов С.К., Бахрамов С.М. и др. Желездефицитный микроэлементоз у детей. - Ташкент. - 2010. - 128 с.
5. Наджимитдинова М.А. и др. Микроэлементозы. - Ташкент. - 2006. - 10 с.
6. Расулов С.К., Бахрамов С.М., Назаров К.Д. Диагностика медьдефицитного микроэлементоза. – Проблемы гематологии и переливания крови. - Москва. - 2003. - № 2. - С.33-35.

УДК 681



Наипростейшие формы в искусстве и электронике

Патраль Альберт Владимирович

инженер-электрик по специальности «Автоматика и телемеханика» (ЛЭТИ-1969), ст.н. сотрудник Всесоюзного научно-исследовательского института методики и техники георазведки (ВИТР -1960-1993)

al-patr-al@yandex.ru

"Черный квадрат" Малевича [1]- это кризис идей в искусстве. Малевича называют, чуть ли не гурю современного искусства и обвиняют в гибели традиционной культуры. Сегодня любой смельчак может назвать себя художником и заявить, что его "произведения" обладают высочайшей художественной ценностью. Искусство изжило себя, и многие критики сходятся во мнении, что после "Черного квадрата" ничего выдающегося уже создано не было. Большинство художников XX века утратили вдохновение, многие находились в тюрьмах, ссылках или эмиграции. "Черный квадрат" - это тотальная пустота, черная дыра, смерть. Рассказывают, что Малевич, написав "Черный квадрат", долгое время говорил всем, что не может ни есть, ни спать. И сам не понимает, что такое сделал. Впоследствии он написал 5 томов философских размышлений на тему искусства и бытия. Он предложил писать картины как концепцию абстрагированных реальных элементов и предметов, которые лишены смысла. 0,10 — это переход «за ноль». Творческое общество «0,10» («Ноль - десять») сформировалось в апреле 1917 года. Название сообщества тесно связано с Малевичем. Появлению общества предшествовала выставка «Последняя кубофутуристическая выставка картин "0,10"» (декабрь 1915 г. — январь 1916 г.). Слово «последняя» в названии не случайно. Своей выставкой художники завершали кубофутуристический этап в искусстве и открывали новую, набирающую популярность беспредметность. "Черный квадрат" - это неудавшаяся картина. Для футуристической выставки «0,10», открывавшейся в Петербурге 19 декабря 1915 года, Малевич должен был написать несколько картин. Время уже поджимало, и художник то ли не успевал дописать картину к выставке, то ли не был доволен результатом и сгоряча замазал ее, нарисовав «черный квадрат». В этот момент в мастерскую зашел один из его друзей и, увидев картину, закричал: "Гениально!" После чего Малевич и решил воспользоваться случаем и придумал некий высший смысл своему "Черному квадрату". Отсюда и эффект растрескавшейся краски на поверхности. Никакой мистики, просто картина не получилась. Неоднократно совершались попытки исследовать полотно на предмет нахождения изначального варианта под верхним слоем. Однако ученые, критики и искусствоведы считают, что шедевр может быть нанесен непоправимый ущерб, и всячески препятствуют дальнейшим экспертизам. Супрематизм - одно из основных течений абстрактного искусства, ставящее целью выразить высшую реальность в наипростейших формах. Наипростейшие формы, по мнению приверженцев супрематизма, лежат в основе всех других форм физического мира. Таковыми были определены: «черный квадрат», «черный круг», «черный крест», «черное и белое», «красный круг» (рис.1) и другие.



Черный квадрат, черный круг, черный крест, черное и белое, красный круг

Рис.1

Композиции супрематического толка представляют собой изображения одной или нескольких геометрических фигур, цветных или черно-белых, статичных или динамичных, организованных по законам внутренней гармонии. Супрематизм подчеркивает роль самих геометрических фигур, ставя их цвета на второй план. Впоследствии, супрематизм Малевича стал проявляться в архитектурном искусстве. Так что, геометрические изображения глубокого содержания стали появляться не только на полотнах, но и на посуде, стенах различных зданий. То есть композиции сводятся к нескольким простым фигурам. Фигуры имеют свой символический смысл. Некоторые увидят внутреннюю сущность художника, глубину его богатого мира изображений. Другие же, может быть, обратят внимание на то, что самые простые вещи в нашей жизни могут приобрести большее значение. Всё зависит от того, как мы смотрим на всё.

Фактически Малевич предопределил появление информационного квадрата, на основе которого могут быть сформированы простейшие супрематические фигуры в виде цифровых знаков нового алфавита. Недаром, появилось общество «0,10», состоящее всего из двух знаков «0» - «черный крест» и «1» - «черное и белое», которые и были, как бы сформированы на основе «черного квадрата». Но 100 лет назад Малевич не мог предполагать, что простейшие супрематические фигуры приобретут свое смысловое значение. А для этого нужно было разделить «черный квадрат» (рис.2а) на 9 равных частей (рис.2б). Сформировать на базе этого 9-позиционного [2] квадрата (или формата) 10 простейших супрематических фигур (рис.2в), среди которых уже имелись две фигуры: «черный квадрат», или цифровой формат –

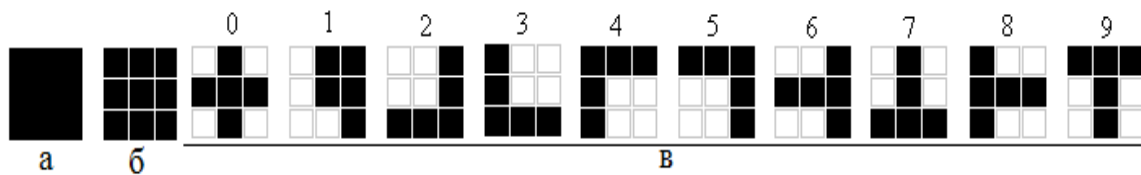

Черный квадрат (а), цифровой формат с видом матрицы 3x3(б) и цифровые знаки на его основе (в)

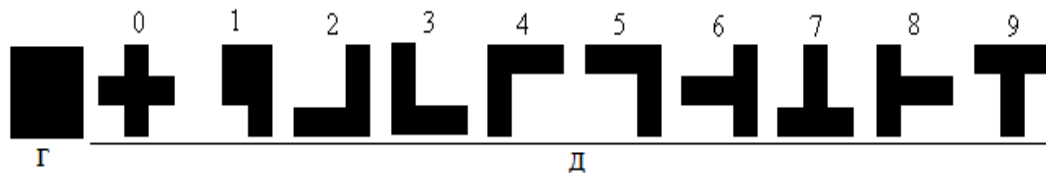

"Черный квадрат" или цифровой формат с наименьшей величиной промежутка между точечными элементами(г) и цифровые знаки на его основе (д), среди которых ("черный крест" - 0, "черное и белое" - 1 и 2-9)

Рис.2

смысловое значение, «черный крест» -0 и «черное и белое» -1 (рис.2д). При величине промежутков между точечными элементами цифрового формата - рис.2б, сведенных к минимуму – рис.2г, промежутки неразличимы. В результате получены простейшие супрематические фигуры, объединенные одним названием: «черное и белое». Остается придать каждой из 10 супрематических фигур (рис. 2д), состоящих из отдельных линий информационный смысл, который укладывается в цифровой алфавит. Причем, следует заметить, чем проще цифровой знак по начертанию, у которого площадь «окна» знака из невысветившихся элементов цифрового формата вынесена наружу по отношению к начертанию контура его, тем лучше различение знака (рис.2д). Если же, площадь «окна» знака из невысветившихся элементов 9-позиционного формата (рис.3б) будет расположена между высветившимися элементами контура знака [3], то начертание знака усложняется, а различение его ухудшается (рис.3в).



Фигуры (в) на основе "черного квадрата" (а) или формата в виде матрицы 3x3 (б) в начертаниях которых "белое" расположено внутри "черного".

Рис.3

При удалении наблюдателя или при уменьшении фигуры угловой размер её уменьшается, параллельные линии фигуры будут сливаться в одну линию.

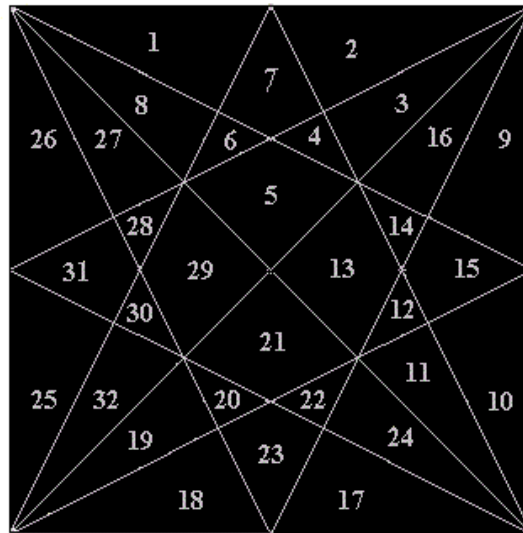

32-элементный формат, на основе которого формируются цифровые знаки.

Рис.4

«Черный квадрат» можно разделить на большее число элементов отображения и составлять из него простейшие супрематические фигуры, вызывая то или иное смысловое содержание их. Так, например, в результате пересечений линий, проведенных из углов квадрата к серединам смежных, противоположных этим углам, сторонам квадрата с линиями его диагоналей, получено 32 элемента (рис.4). Из 32-х элементов цифрового формата [4] в виде «черного квадрата» можно сформировать 10 простейших супрематических фигур, предназначенных для составления нового цифрового алфавита (рис.5).

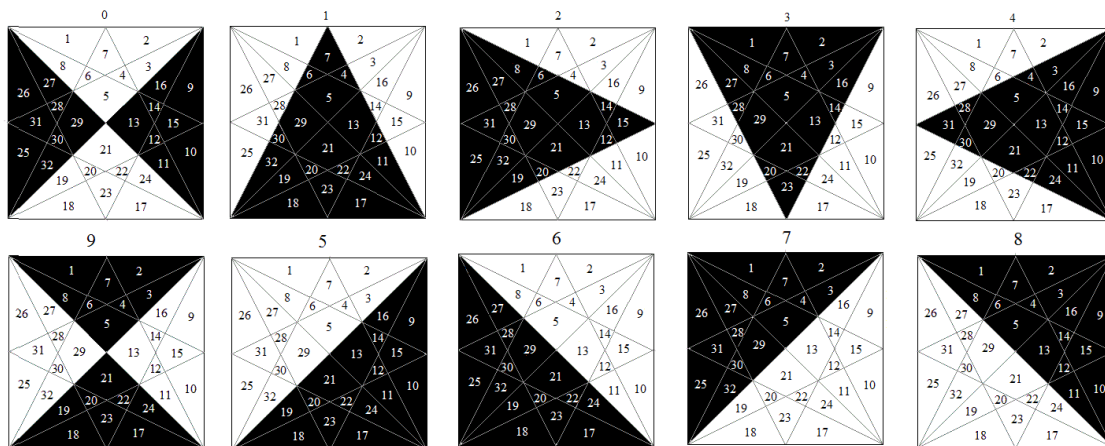

Цифровые знаки на основ 32-элементного формата.

Рис.5

При формировании цифровых знаков от 0 до 9 без учета величины площади промежутков между элементами отображения величина площади из высветившихся элементов отображения равна величине площади из не высветившихся элементов отображения. При этом различие и идентификация фигур будут наилучшие. Минимально возможная величина промежутка между элементами цифрового формата ограничена лишь технологическими возможностями современной техники. Высветившаяся фигура, представленная тем или иным знаком, визуальнo воспринимается замкнутым контуром, заполненным элементами отображения, границы между которыми неразличимы. Число простейших супрематических фигур с одинаковой величиной площади контура, равной половине площади квадрата доведено до 16 (рис.6).

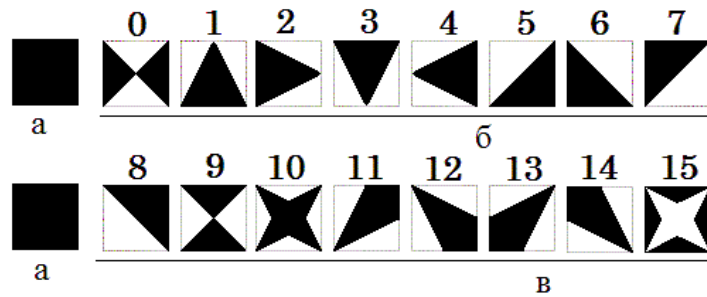

32-элементный цифровой формат (а) и на его основе 16 цифровых знаков (б, в) без учета величины промежутков между элементами отображения.

Рис.6

Замкнутый контур позволяет рассматривать фигуру, принадлежащей только одному цифровому знаку из представленного цифрового алфавита. Число (n) визуально идентифицированных элементов фигуры, представленных единственным контуром при формировании цифрового знака равно 1. Так, например, на каждом из рисунков (рис.7 и рис.8) представлено 128 фигур.

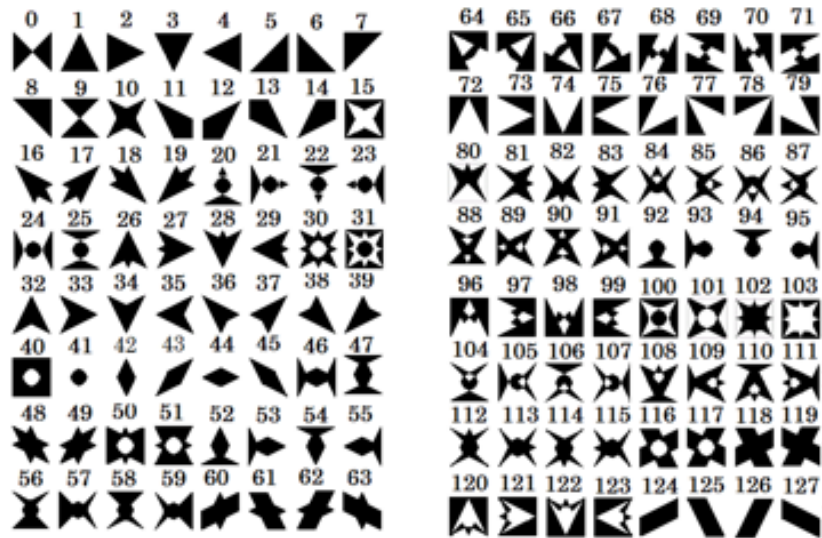

Формирование 128 цифровых знаков на основе 32-элементного формата в виде квадрата

Рис.7

$$C_n^m = \frac{n!}{m!(n-m)!}$$

Если из 32-х (n=32) элементов цифрового формата для образования цифрового знака выбирать по 16 элементов (m=16), то таких сочетаний будет равно:100981505520. Столько знаков можно сформировать с одного типоразмера формата, как в виде «черного квадрата» (рис.7), так и в виде «красного

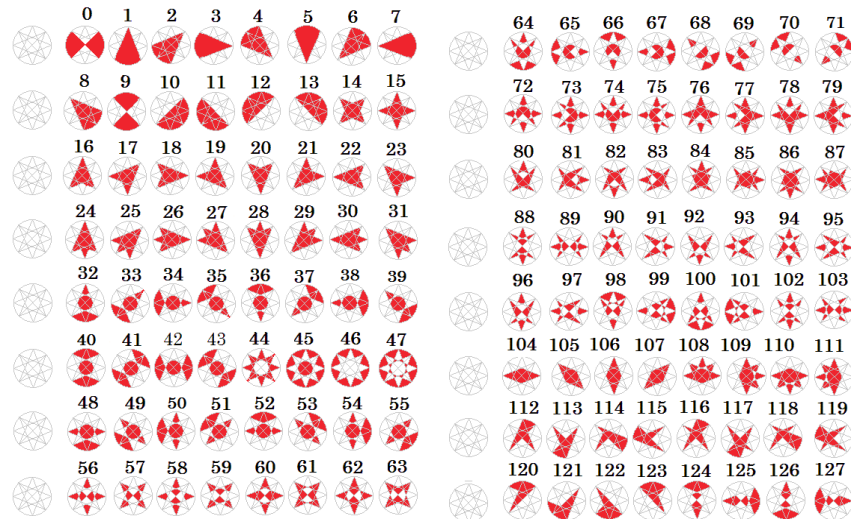

Формирование 128 знаков на основе формата в виде круга с 32-мя элементами отображения

Рис.8

круга» (рис.8). Площадь «красного круга (рис.9), как и площадь «черного квадрата» (рис.4), разделена на 32 элемента. В результате пересечений диагоналей площади круга, смещенных на 45 градусов от вертикали и горизонтали, с линиями, исходящими из

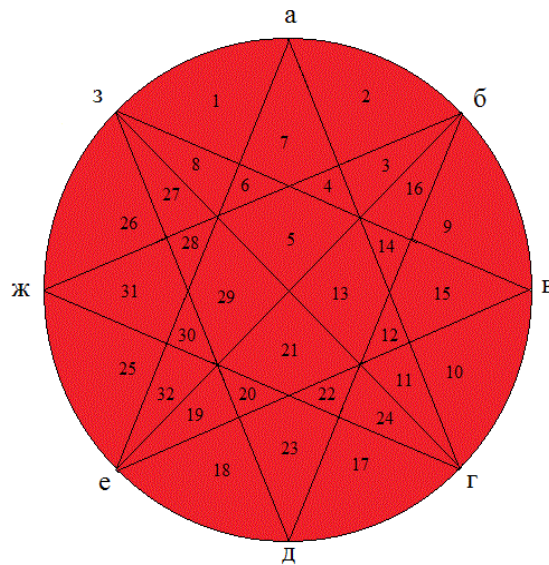

32-элементный формат индикатора в виде круга

Рис.9

точек окружности через 45 градусов в точки, расположенные в 135 градусов от нее (рис.9) получим 32 элемента, из которых можно составить простейшие фигуры.

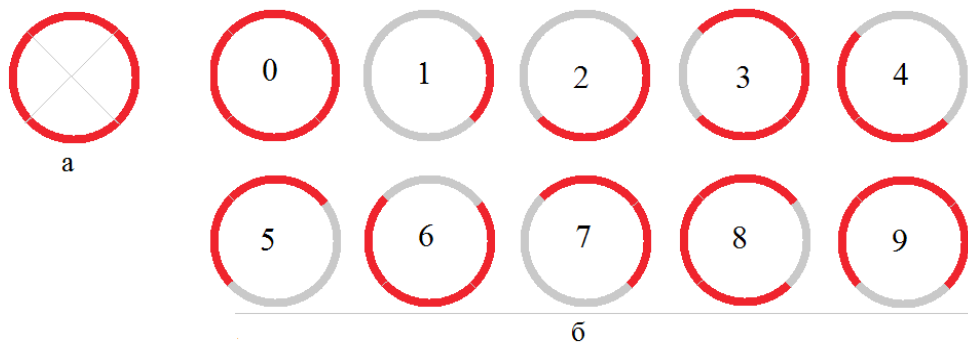

Простейшая супрематическая фигура в виде контура круга, разделенная диагоналями на 4 сегмента (а) позволяет создать цифровые знаки от 0 до 9 (б)

Рис.10

Каждой фигуре присвоен порядковый номер, не исключаящий придание ей символического или конкретного названия, привязав его к рассматриваемому понятию. При рассмотрении простейшей супрематической фигуры в виде контура круга (рис.10а), тоже есть возможность получить 10 овальных простых фигур, представленных цифрами нового алфавита (рис.10б). Новое начертание цифровых знаков овальной формы допускает их запись, как при последовательном расположении знаков многозначного числа, следовательно, при последовательном, расположении форматов, так и при параллельном расположении многозначного числа, применяя цифровой формат с числом контуров круга, соответствующим числу разрядов числа (рис.11). Такой вид записи цифровых знаков может быть приурочен к юбилейной дате, например, выдающейся личности.



Рис.11



Рис.12



Рис.13



Рис.14

Три контура красного круга (рис.11), 340 лет со дня рождения Петра I (рис.12,рис.13), юбилейный знак жителям и городу блокадного Ленинграда (рис.14)

В 2018 году исполняется 340 лет со дня рождения Петра I. Читается цифровая запись 340 от меньшего размера круга к большему (наименьшим форматом представлен старший разряд - 3, наибольшим форматом – представлен младший разряд записи - 0, средним, по габаритному размеру формата, представлен цифровой знак - 4). На рис. 12 торжественная цифровая дата выделена на первом плане, чтобы ее запомнить, а портрет в этом случае стоит на втором плане. Если в чествовании больше выделяется личность, чем дата, связанная с личностью, то портрет выступает на первый план, а дата на второй план, выделенная более скромно (рис.13). На рис.14 предлагается к рассмотрению юбилейного знака, посвященного жителям и городу блокадного Ленинграда. В центре рисунка (синий цвет) записан год рождения Санкт-Петербурга (1703). Выполнен он алфавитом Кириллицы (А - 1, Ц -700, Г -3). Буквенное отображение чисел применялось еще при Петре I. Своеобразное исполнение буквы Ц Кириллицы позволило придать записи патриотическую направленность. Две крайние линии буквы Ц образуют букву V (VICTORIA), которая символизирует стойкость и мужество города во время 900-дневной блокады Ленинграда. При начертании овальных цифровых знаков параллельным видом записи (900) цифра 9 наглядно символизирует прорыв и окончательное снятие блокады Ленинграда.

Список литературы

1. <https://www.adme.ru/tvorchestvo-hudozhniki/10-smyslov-chernogo-kvadrata-508405/>
2. Патент № 2417455 на изобретение «Индикатор девятипозиционный» выдан 27 Апреля 2011 года. Автор Патраль А.В.
3. Патент № 2338270 на изобретение «Индикатор матричный с наилучшим восприятием цифровых знаков» выдан 10.11. 2008 года. Автор Патраль А.В.
4. Патент №2460151 на изобретение «Устройство для индикации с наилучшей идентификацией знаков», выдан 27.08. 2012 г. Автор Патраль А.В.

Нейросетевой алгоритм оптимизации технологических процессов изготовления деталей авиационного производства

Селиванова Марина Валерьевна

к.т.н., доцент

Уфимский государственный авиационный технический университет

В последнее время в нашей стране и за рубежом существенно повысился интерес к исследованию проблем разработки интеллектуальных вычислительных, моделирующих и управляющих систем для решения задач различных областей производственных и непроизводственных отраслей. Одним из направлений решения таких задач является теория и методы искусственных нейронных сетей (ИНС). На этой основе созданы и достаточно широко используются коммерческие программные продукты, предназначенные для применения в военной, нефтяной и химической отраслях промышленности, в телекоммуникациях, металлообрабатывающем производстве, банках и страховых компаниях.

Построение нейронной сети для решения каждой прикладной задачи является неформализованным процессом. Обычно для решения определенных классов задач применяют хорошо изученные и определенные заранее виды ИНС с доказанными свойствами устойчивости, сходимости, так называемые нейросетевые парадигмы [1, с.21]. После выбора парадигмы нейронная сеть либо уже построена и требуется задать только ее параметры, либо провести еще и обучение сети. Такой подход упрощает работу и стандартизует применяемые процедуры, но не позволяет учитывать особенности конкретной задачи. Поэтому для достаточно широкого класса задач необходимо разрабатывать специальные архитектуры нейронных сетей новые или основанные на модификации уже известных и изученных парадигм ИНС. К этому классу относится и задача структурной многокритериальной оптимизации проектных технологических процессов (ПТП), разрабатываемых на этапе технологической подготовки реконструкции и технического перевооружения авиационного производства, алгоритм решения которой с помощью ИНС описан в данной статье.

Поставленную задачу можно сформулировать следующим образом. Имеется многовариантный сетевой граф, вершинами которого являются варианты технологических операций обработки изделий, а дуги графа определяют возможность их последовательного выполнения. Критериями структурной оптимизации технологических процессов на таких графах приняты: технологическая себестоимость S , штучное время t технологических операций и капиталовложения в оборудование K . Для решения рассматриваемой задачи многокритериальной оптимизации введем обобщенный критерий f [2, с.32]:

$$f_i = \mu_1 \cdot S_i^* + \mu_2 \cdot t_i^* + \mu_3 \cdot K_i^* \quad (1)$$

где S_i^* , t_i^* , K_i^* – нормализованные значения критериев оптимизации на i -ой операции;

μ_1, μ_2, μ_3 – положительные числа, характеризующие относительную важность критериев:

$$\mu_1 + \mu_2 + \mu_3 = 1. \quad (2)$$

Нормализация критериев технологической себестоимости, штучного времени и капиталовложений, т.е. приведение их к безразмерному виду, осуществляется по формуле:

$$u_i^* = \frac{u_i - u_{\min}}{u_{\max} - u_{\min}} \quad (3)$$

где u_{\min} и u_{\max} – минимальное и максимальное значения критерия u на множестве решений;

u_i и u_i^* – текущее и нормализованные значения критерия на i -ой операции.

Целевая функция F такой оптимизационной задачи:

$$F = \sum_{i=1}^n (\mu_1 \cdot S_i^* + \mu_2 \cdot t_i^*) \cdot X_i + \sum_{j=1}^m \mu_3 \cdot K_i^* \cdot \sum_{p=1}^n X_{jp}^j \quad (4)$$

где $\|X\|$ – множество вариантов выполнения операций, изменяющееся по $i=1, n$;

j – индекс, соответствующий модели оборудования, $j = 1, m$;

X_{jp} – p -ый вариант операции ПТП, выполняемый на j -ой модели оборудования.

Ограничениями данной оптимизационной задачи являются условия прохождения маршрута обработки от начальной до конечной вершины многовариантного технологического графа и условия невозможности последовательного выполнения вариантов операций в ПТП, если они не связаны дугами. В результате оптимизации нужно найти технологический маршрут на сетевом графе с минимальным значением многокритериальной целевой функции (4).

Решение такой задачи существующими методами оптимизации невозможно из-за большой размерности многовариантных технологических графов и необходимости выполнения условий целочисленности изменения количества необходимого технологического оборудования. Предлагаемый алгоритм основан на модификации ИНС Хопфилда с целью удовлетворения этих условий. Такая сеть при решении оптимизационной задачи функционирует до момента стабилизации своего состояния в точке экстремума целевой функции системы, характеризуемого минимумом энергетической функции E (функции Ляпунова) [3, с. 3090]:

$$E = -\frac{1}{2} \sum_{i \neq j} W_{ij} OUT_i OUT_j - \sum_i N_i OUT_i, \quad (5)$$

где W_{ij} – весовой коэффициент связи между i -тым и j -тым нейронами;
 IN_i и OUT_i – соответственно входной и выходной сигнал i -того нейрона;
 $W_{ii}=0$ и $W_{ij}=W_{ji}$ для всех i, j (условия устойчивости сети).

Конкретные оптимизационные задачи можно решать с помощью ИНС Хопфилда путем приведения их целевых функций и ограничений к виду выражения (5). Сопоставление целевой функции и ограничений решаемой задачи с энергетической функцией сети Хопфилда (5) позволило произвести модификацию структуры нейронной сети и рассчитать ее параметры: входные сигналы In и весовые коэффициенты W . В отличие от обычной сети Хопфилда в структуру разработанной модифицированной ИНС, изображенной на рис. 1, включены нейроны двух типов. Нейроны **а**-типа имеют активационную функцию гиперболического тангенса для определения необходимости включения тех или иных технологических операций в наилучший вариант техпроцесса. Величина выходного сигнала этих нейронов принимает значения в промежутке $[0,1]$ и определяет необходимость включения соответствующих операций в структуру наилучшего маршрута обработки. Нейроны **б**-типа имеют ступенчатую функцию активации (функция округления числа до большего целого) для учета дискретности изменения величины капиталовложений в оборудование, что соответствует второй части уравнения (4).



Рис. 1. Структура ИНС для оптимизации ПТП

Исходное состояние данной ИНС: выходы нейронов **а**-типа задаются случайным образом, а **б**-типа принимаются нулевыми. После запуска ИНС выполняет вычисления, пока ее состояние не стабилизируется. На рисунках 2,а и 2,б приведены графики изменения выходных сигналов нейронов **а**-типа, соответствующих взаимозаменяемым вариантам технологических операций, и графики изменения нормализованной целевой функции задачи при запуске ИНС из разных начальных положений. Адекватность получаемых результатов была проверена с помощью метода ветвей и границ при числе вариантов операций ПТП $n < 80$, а для больших сетей – методом случайного поиска. В первом случае найденный оптимальный вариант структуры техпроцесса по целевой функции (4) совпал с вариантом, определенным по методу ветвей и границ, а при случайном поиске полученный с помощью ИНС результат был лучше.

Предложенный метод решения задачи оптимизации структуры ПТП имеет важное значение в условиях реконструкции и технического перевооружения действующих предприятий. Его отличительной чертой является учет дискретности изменения капиталовложений в оборудование, что невозможно осуществить с помощью существующих точных методов оптимизации при большой размерности задач в проектах крупных производств. Опытные работы данного плана были выполнены в проекте реконструкции авиадвигателестроительного производства.

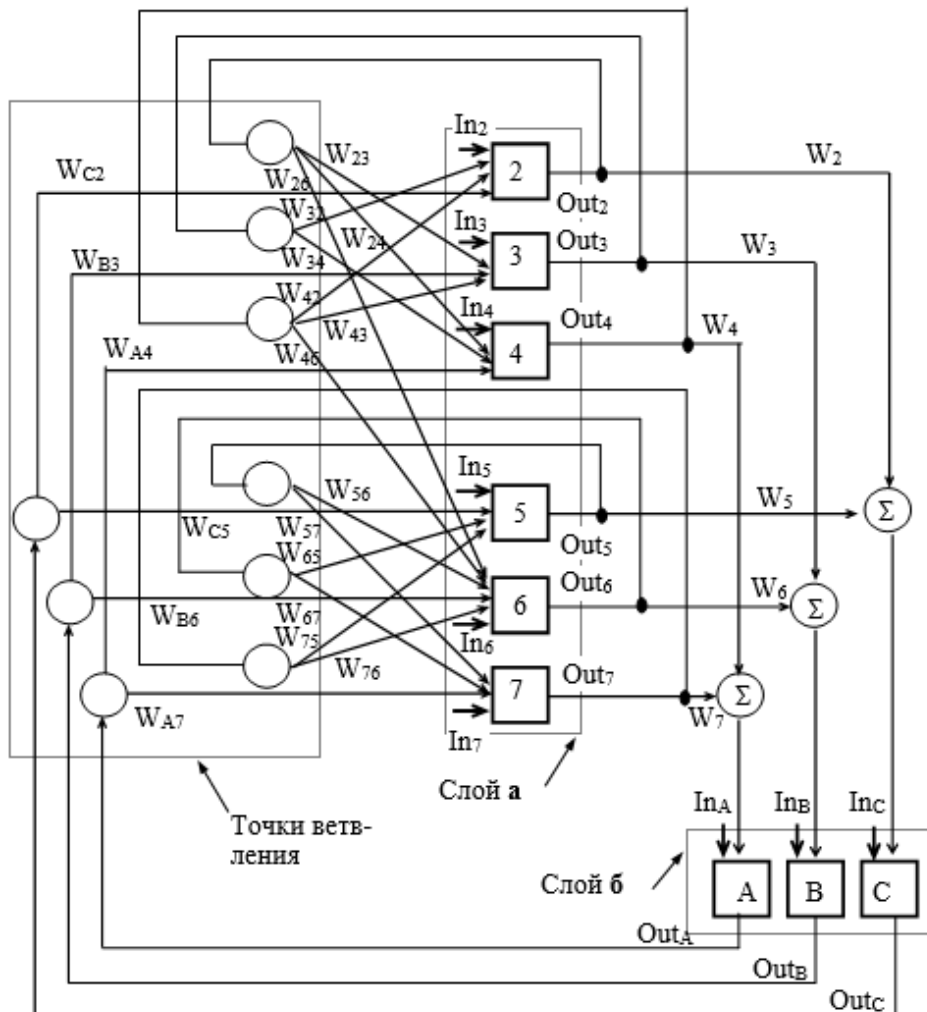

Рис.2 Графики функций, иллюстрирующие ход работы ИНС

Список литературы

1. Галушкин, А.И. Адаптивные нейросетевые алгоритмы решения задач линейной алгебры/ А.И. Галушкин // Нейрокомпьютер. – 1992. – №2. – С.21-28.
2. Подиновский, В.В. Парето-оптимальные решения многокритериальных задач / В.В. Подиновский, В.Д. Ногин. – М.: Наука, 1982. – 256с.
3. Hopfield, J.J.. Neurons with graded response have computational properties like those of two-state neurons/ J.J. Hopfield // Proc. Nat. Acad. Sci. USA. – 1984.– vol.81. – 1984. – Pp. 3088-3092.

The methods of protection of mobile communication

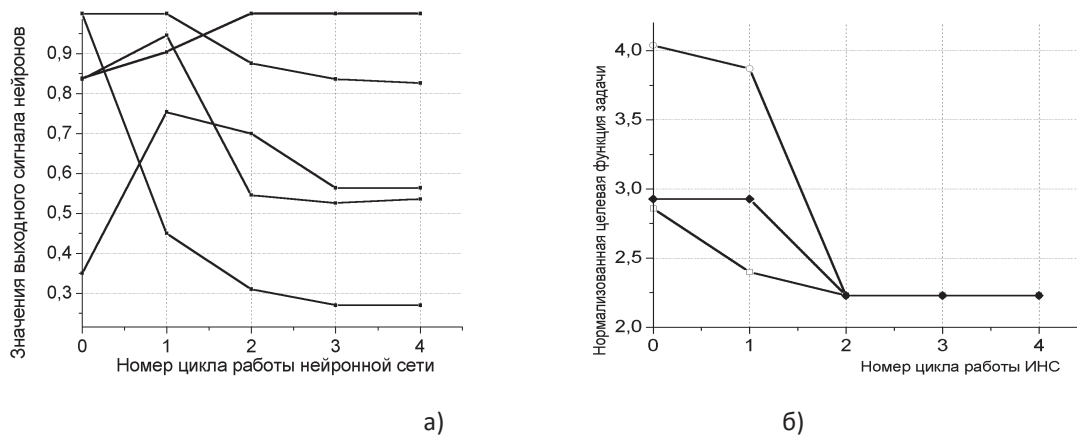
Dekhkonov Oybek Ravshanovich

assistant

Xamdamova Xurshida Akramovna

master student

Tashkent University of Information Technologies named after Muhammad Al-Khwarizmi

Abstract. With the rapid development of communication technology, mobile communication network integrates with the internet constantly forms and mobile internet. But, there are huge security threats hidden in current mobile communication, location information, business routing, arouse more and more widely attention. This paper introduces related researches and problems of users' privacy protection in current mobile communication, and discusses to apply the the idea of active defense to the security mechanism for better protection of users' privacy information.

Keywords: privacy data, security protection, GSM, switch, controller, modulation, communication, mobile system, signals.

Mobile phone provider are actually complex miniature transceiver station. Each cellular telephone is assigned to the electronic serial number (ESN), which is encoded in the microchip of the phone during manufacture and reported by the manufacturers of equipment specialists performing maintenance.

The base station. A block diagram of the BS is shown in Fig. 1. Feature of BS is the use of diversity reception, for which the station has two receiving antennas. In addition, the BS may have separate antennas for transmission and reception (Fig. 1.corresponds to this case). Another feature is that the multiple receivers and the same number of transmitters, allowing simultaneous operation on multiple channels with different frequencies. The eponymous receivers and transmitters have a common tunable reference generators to ensure their coordinated restructuring during the transition from one channel to another; a particular number N of transceivers depends on the design and configuration of BS.

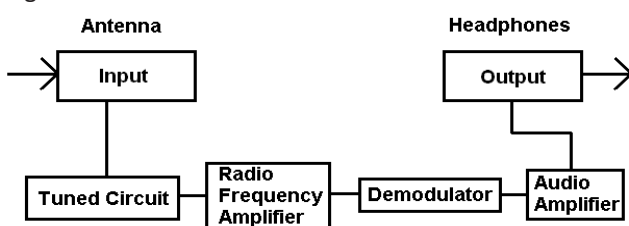

Fig. 1. A block diagram of the base station

The receiver and transmitter have the same structure as in PS, except that they lack the DAC and ADC, since the input signal of the transmitter, and the output signal of the receiver have a digital form. It is possible that the codecs (either a speech codec or speech codec and channel codec) is structurally implemented in the Central Committee, and not as part of the BS transceivers, although functionally they remain the elements of transceivers. [1. p. 153]

The interface unit with the communication line per-

forms packaging of information transmitted over communication lines to the Central Committee, and unpacking take information from him. For connection of BS with CCP is typically used by radio relay or fiber-optic line, unless they are geographically located in one place. The BS controller (computer) provides control of the station, as well as monitoring the health of all its constituent units. To ensure reliability, many units and blocks of BS are redundant (duplicated), the station included an offline uninterruptible power supply (batteries).

GSM uses the concept of a system base station (SBS), which includes a base station controller (BSC) and several (e.g., sixteen) base transceiver stations (BTS) - Fig. 1.5. In particular, three of BTS located in one place and end in shared KBS, can serve each of your 120-degree azimuthal sector within the cell or six of BTS from one BSC - six 60-degree sectors. In the standard D-AMPS in the same case can be used respectively three or six independent BS, each with its own controller located in one place and working each to his own sector antenna.

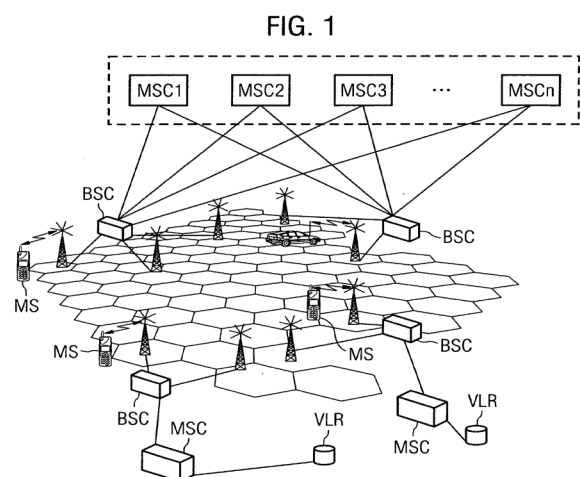

Fig. 2. The system base station GSM

The wiring centre automatic telephone station SSS. providing all the functionality of network management. The CC carries out continuous monitoring of the SS, organized the relay transmission, which is achieved by the continuity of PS when you move from cell to cell and switch the working channels in the cell with the appearance of interference or malfunctions. The switch is connected to the communication lines via the respective controllers when carrying out intermediate processing (packing/unpacking, buffer storage) of information streams. The operation of the Central Committee and the whole system is made from the Central controller. The work of the Committee involves the participation of operators, and therefore the composition comprises the respective terminals and display and registration (documentation) of information. In particular, the operator entered the data about subscribers and their conditions of service, the source data for the system modes, where appropriate, the operator gives the required during the work. In some cases, use the existing standard interfaces, for example, the respective exchange protocols, digital networks. [2. p. 61]

The exchange interface between the MS and the BS is called essential user interface or a radio interface (air interface) and for the two major standards for digital cellular (D-AMPS and GSM) is usually denoted by the same Dm, although organized differently. The transmission rate. The amount of information transmitted through a radio chan-

nel for a certain period of time is called rate of transmission. Transfer rate is expressed in units such as bits/sec. Speed voice/data via a radio interface in GSM is 270 Kbps.

The name of the type of modulation depends on how the input modulated signal: amplitude, frequency or phase. In digital systems modulation is called manipulation. Any type of modulation leads to an increase in used frequency spectrum, which in turn limits the capacity of the available frequency range. The channel capacity in GSM system cannot be compared with the channel capacity of mobile systems of other standards, which betray a greater number of bits/sec. through the channel. In this regard, the capacity of such systems above.

Conclusion

With the rapid development of mobile internet technology, many security problems of internet is brought into mobile communication network, while mobile internet bringing us conveniences. In addition, new security mechanism is needed although there are many security mechanisms in the existing mobile communication, as the security threats is changing. The security of users' privacy information has aroused widespread concerns, with the widely application of APP. At present, the research methods of mobile internet leak protection is almost all concentrated on the find and repairs of leak in intelligent terminal, and very little from aspects of network protection.

References

1. Al-Shaer, S. Jajodia, A. K. Ghosh, V. Swarup, C. Wang, and X. S. Wang, "Toward Network Configuration Randomization for Moving Target Defense," In Moving Target Defense, ser. Advances in Information Security, Springer, New York, vol. 54, (2011), pp.153–159.
2. N. Poolsappasit, R. Dewri and I. Ray, "Dynamic Security Risk Management Using Bayesian Attack Graphs," IEEE Transactions on Dependable and Secure Computing, vol. 9, no. 1, January/ February (2012), pp. 61-74.

Комбинированная технология получения тонкослойной керамики

Шкурин Иван Геннадьевич

магистрант

Грохольский Андрей Сергеевич

магистрант

Сухоленцев Алексей Игоревич

бакалавр

Орловский государственный аграрный университет имени Н.В. Парахина

Аннотация. Данная работа посвящена формированию и исследованию покрытий полученных комбинированным методом. Рассмотрим технологию получения покрытия, свойства полученных покрытий, а также как меняются свойств покрытий с изменением состава электролита или изменения электрических режимов обработки.

Ключевые слова: упрочнение, сверхзвуковое газодинамическое напыление, микродуговое оксидирование.

Увеличение срока службы деталей путем их восстановления и упрочнения является основным резервом экономии материалов, снижения расходов на ремонт перерабатывающего оборудования АПК и одной из важнейших проблем в условиях удорожания сырья и энергоресурсов [1].

На сегодняшний день особенно актуальна проблема восстановления деталей оборудования перерабатывающих отраслей АПК. Эти детали изготавливаются из коррозионностойких сталей и, как правило, работают в контакте с пищевыми средами и продуктами. В связи с этим к способам их восстановления и упрочнения предъявляются жесткие требования.

В ряде технических решений повышение долговечности деталей традиционно основано на создании различными способами поверхностных защитных оксидных слоев. Для этих целей все шире применяется микродуговое оксидирование (МДО).

В основе процесса лежит высокотемпературная электрохимическая реакция в виде микродуговых разрядов на поверхности деталей, помещенных в электролитическую ванну. В результате реакции на поверхности детали происходит образование оксидного покрытия толщины (до 400 мкм), обладающего высокой твердостью, прочностью, низкой химической активностью, тепло- и электропроводностью. Данная технология позволяет регулировать свойства покрытия в широком диапазоне путем изменения состава электролита и электрическим режимом обработки [5].

Наибольшее распространение МДО получило при

обработке вентильных материалов, обладающих униполярной проводимостью (алюминий, магний, титан и др.) [1,2]. Однако, получение тонкослойной оксидной керамики на стальных поверхностях способом МДО не возможно.

Проведенные нами исследования позволили разработать и предложить ремонтному производству комбинированную технологию восстановления деталей из коррозионностойких сталей сверхзвуковым газодинамическим напылением с последующим упрочнением микродуговым оксидированием, сочетающую в себе преимущества двух этих способов.

Суть технологии заключается в следующем. После очистки, дефектации и механической обработки деталей проводится напыление восстанавливаемых поверхностей комплектом для сверхзвукового газодинамического напыления (ГДН) «ДИМЕТ-403». При напылении используется алюминийсодержащий порошок. После этого восстанавливаемую поверхность подвергают механической обработке, а затем упрочняют микродуговым оксидированием [3,4].

В качестве электролитов МДО рекомендуется использовать растворы типа «KOH – Na₂SiO₃» или «KOH – H₃BO₃». В ходе МДО плотность тока необходимо поддерживать в пределах 20...25 А/дм², температуру электролита – 40..50 °С. Продолжительность обработки должна составлять 90...120 мин.

В качестве примера на рисунке 1 представлен общий вид детали, восстановленной с учетом вышеизложенных рекомендаций.



Рисунок 1 – Общий вид восстановленного наконечника центробежного молочного насоса

Основные характеристики упрочненного слоя должны соответствовать данным, представленным в таблице 1.

Таблица 1 – Основные характеристики слоя, упрочненного МДО

Толщина упрочненного слоя, мм	Микротвердость упрочненного слоя, МПа
0,100...0,190	9500...10800

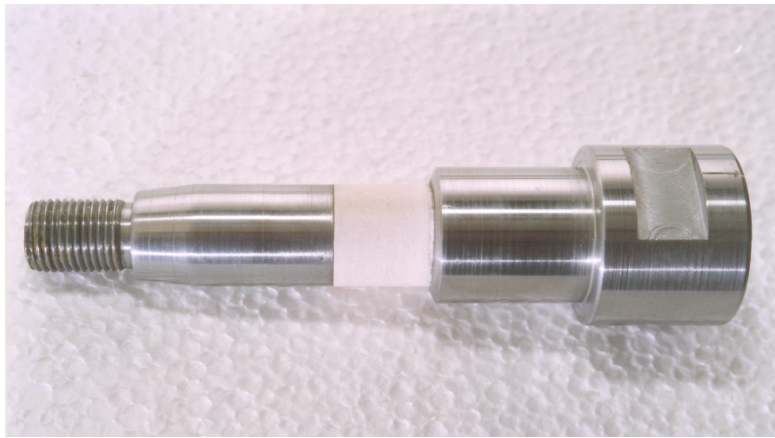
Применение разработанной технологии позволяет увеличить ресурс восстановленных деталей в 2-3 раза в сравнении с новыми. Технология рекомендуется для внедрения на ремонтно-технических предприятиях и

цехах, занимающихся восстановлением изношенных деталей машин и оборудования перерабатывающих отраслей АПК.

Список литературы

1. Кузнецов, Ю.А. Моделирование изнашивания МДО-покрытий [Текст] / Ю.А. Кузнецов, В.В. Гончаренко, А.В. Ферябков // Техника и оборудование для села. №9 (219). – 2015. – С. 40-44.
2. Кузнецов, Ю.А. Технологии высокоскоростного нанесения наноструктурированных покрытий [Текст] / Ю.А. Кузнецов, И.Н. Кравченко, А.В. Гуревский, А.А. Коломейченко, А.С. Алмосов // Строительные и дорожные машины. №2. – 2015. – С. 10-15.
3. Кузнецов, Ю.А. Технологии высокоскоростного напыления / Ю.А. Кузнецов, В.В. Гончаренко // Техника и оборудование для села. №8 (194).– 2013. – С. 40-45.
4. Кузнецов, Ю.А. Анализ оборудования для холодного газодинамического напыления [Текст] / Ю.А. Кузнецов, В.В. Гончаренко, К.В. Кулаков // Техника и оборудование для села. №11 (197).– 2013. – С. 40-44.
5. Коломейченко, А.В. Технологии восстановления и упрочнения деталей сельскохозяйственной техники микродуговым оксидированием [Текст] / А.В. Коломейченко, Н.В. Титов, В.Н. Логачев, Н.С. Чернышов. - Орёл, 2013.

Self-similar network traffic on IP/MPLS for forecasting and QoS

Dekhkonov Oybek Ravshanovich

assistant

Kadiraliyev Iskander Alisherovich

master student

Tashkent University of Information Technologies named after Muhammad Al-Khwarizmi

Abstract. It is well known nowadays, that packet network traffic has the self-similar nature and conventional models, such as simple Markovian (memory-less) models, have faults. Moreover, the self-similar structure of the traffic leads to a number of undesirable effects like high buffer overflow rates, large delays and persistent periods of congestion. This paper presents the basic concept of the theory of self-similar teletraffic, its relationship with non-linear dynamics and fractals.

Keywords: Self-Similarity, Long-Range Dependence, Long memory, Forecasting.

Numerous researches of traffic of the computer network testify that it has the property of self-similarity [1]. Meanwhile, the methods of calculation of the computer network (capacity of channels, capacity of buffers, etc.) based on the Markovian models and the Erlang formulas, which are successfully used in design of telephone networks, give unfairly optimistic solutions and result in underestimation of load. Besides, the self-similar traffic has a special structure, which holds true on many scales – there are a number of very big spikes at relatively low average levels of the traffic. The phenomenon considerably worsens characteristics (magnifies the losses, delays and jitter of packets) as the self-similar traffic passes through network nodes. In this respect, the efforts of development engineers and telecommunications standardization committees should be aimed at studying the effect of the self-similarity of the traffic and creating new algorithms for its optimal processing. This article is organized as follows: chapter II deals with an algorithm of processing the self-similar traffic. The algorithm is based on prediction and, according to the author, permits to lower losses and improve QoS characteristics. The third chapter treats the essence of the phenomenon of self-similarity, its link with the fractal structures, as well as the possible perspectives of prediction of the self-similar traffic from the point of view of the concepts of long memory, the Hurst exponent and heavy-tailed distribution.

Prediction of network traffic is one of the most challenging and insufficiently studied directions, and is of interest in terms of telecommunications most diversified systems and algorithms. The main ideas in the given area are connected with application of prediction to improve the mechanisms of congestion control, network safety, optimization of algorithms of dynamic routing, development of the adaptive network applications, the

management efficiency and development of the network, as well as the rise in productivity in processing of the traffic in network nodes. It is the last problem that this research deals with. The number of real time applications (videoconferencing, an ip-telephony, etc.) with higher demands for the quality of network resources (packet delivery time, loss rate, jitter, free transmission range, etc.) has increased recently. Therefore, the provision of adequate quality of service attracts special attention. The author believes that the use of the prediction technique will allow solving a number of problems in this field. In fact, if we know the level of the traffic to pass through a certain network node at a certain moment of the future, we can try to process it most effectively (that is to improve quality of service characteristics). Let us consider two popular algorithms of providing QoS, representing the mechanisms of traffic regulation, implemented by the leading telecommunications equipment company, Cisco Systems: Traffic Shaping (TS) and Traffic Policing (TP) [1]. On the one hand, as TS does not admit discarding packets, it becomes attractive for control over real time information communication (voice, real video). On the other hand, it brings buffering related delays, which has a negative effect on the characteristics of the transmitted traffic. However, the problem can have a solution - bandwidth on demand.

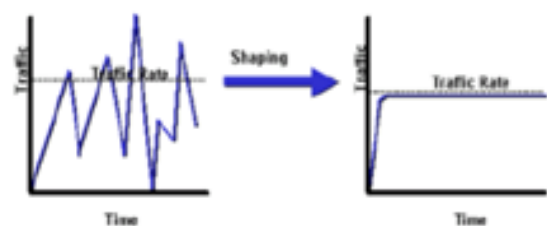

a)

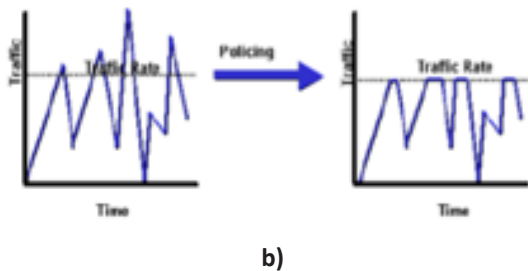

Fig. 1. Operating principles of traffic limitation mechanisms: Traffic Shaping (a) and Traffic Policing (b).

That implies early warning of the network of the requirements to the bandwidth at a certain interval in the future. The operating principle of this algorithm is shown in Fig. 2. It is worth mentioning that, in an ideal case alongside with the absence of discarding and buffering of packets, this mechanism provides a high degree of utilization of the channel. It is easy to imagine a situation where application of such algorithm should be a success: two virtual channels share a single physical link under the conditions of the limited bandwidth. Let us allow that the first virtual channel is designed to transmit information sensitive to QoS parameters (real time traffic) and, therefore, has high priority, and the second channel is, for example, for access to ftp and http resources. Then, giving a bandwidth to the real video traffic on demand, which provides the required QoS, we will worsen the characteristics of the second channel.

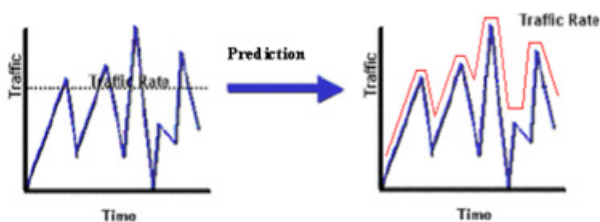

Fig. 2. Operating principle of traffic prediction.

However, that will be much less salient as http and ftp services are capable of working adequately under the conditions of big delays and losses of part of packets much due to the algorithm of guaranteed delivery of TCP protocol used on the network level, while real time network applications, as a rule, are based on UDP protocol, which has no such mechanism and, therefore, works faster (that justifies its use for these purposes). One of the realization principles of the method of bandwidth control with the help of traffic prediction [2] is shown in Fig. 3.

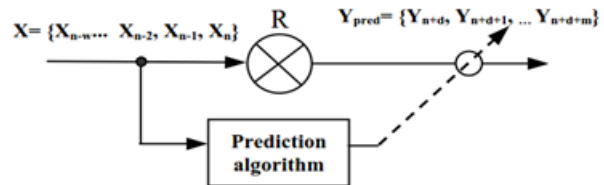

Fig. 3. Realization principle of bandwidth adaptive control.

The idea of this procedure is as follows: from the observational data $X = \{X_{n-w}, \dots, X_{n-2}, X_{n-1}, X_n\}$ of the traffic, coming into the input buffer of a certain network node R , we predict the bandwidth $Y_{pred} = \{Y_{n+d}, Y_{n+d+1}, \dots, Y_{n+d+m}\}$ for $d+m$ steps forward. Here, d – is the time necessary for generating the prediction, w – the length of the window. Before selecting a suitable algorithm of prediction of the network traffic we shall give the main results of research of its characteristic properties.

In this work we examined the description of educational research IP/MPLS network, the method of determining and analyzing the packet delay in teaching and research in IP/MPLS network and analysis of received experimental results.

References

1. Policing and Shaping Overview, QC: Cisco IOS Release 12.0 Quality of Service Solutions Configuration Guide <http://www.cisco.com>.
2. Dekhkonov O.R., Kadiraliev I.A. "Analysis of the modem self-similar network traffic based on ip/mpls" Наука в современном мире: приоритеты развития, III Международной научно-практической конференции Уфа, 15-16 января 2017, ст. 69.

Разработка тепломорозостойких композиционных мастик для заполнения деформационных швов бетонных и трещин асфальтобетонных дорог

Солиев Р.Х., Валиева Г.Ф, Туманбаева Б.И.

Наманганский инженерно-педагогический институт, Узбекистан

Вопросе обеспечения сохранности и повышения долговечности бетонных, железобетонных и асфальтобетонных покрытий дорог, мостов и аэродромов в условиях жаркого климата и высокогорья особую роль играет применение для герметизации деформационных швов и текущего ремонт бетонных и трещин асфальтобетонных покрытий тепло-морозостойкими композиционными материалами (мастик). Такие мастики экономичны и удобны в применении, долговечны в эксплуатации, незаменимы для уплотнения неразъемных соединений, способны уплотнять стыки любой конфигурации и могут эксплуатироваться сразу же после нанесения. [1,4].

В нашей Республике для этой цели применяются в большинстве случаев импортные дорогостоящие герметизирующие мастики. Однако верхний температурный предел работоспособности этих герметикой, как правило, составляет 70-80 °С, что не соответствует климатическим условиям Узбекистана и в целом Центрально-Азиатского региона.

В связи с этим проблема создания и организации производства импортозамещающих и экспортоориентированных тепло-морозостойких композиционных полимерных материалов с высокими адгезионными, прочностными свойствами на основе местного и вторичного сырья Узбекистана для герметизации швов бетонных, железобетонных, асфальтобетонных покрытий дорог, мостов и аэродромов при сохранении эксплуатационных свойств в интервале температур от -25 до +125°С является весьма актуальной.

Объектом исследования являются битумы марок БН-90/10 (БНИ-V), БН-70/30 (БНИ-IV), резиновая крошка, госсиполовая смола, известь гашенная, базальтовый волокнистый наполнитель и активированный мелкодисперсный волластонит и композиции на их основе. [1].

Методиками исследований явились определение температуры размягчения, растяжимости при 25°С, глубины проникания иглы-пенитрации, прочности сцепления с бетоном, водопоглощение и других физико-механических свойств композиционных герметизирующих материалов согласно соответствующих ГОСТов. [2].

Выпускающиеся в настоящее время герметизирующие мастики состоят из битума марок БН - 70/30 (БНИ-IV), БН-90/10 (БНИ-V) 88-93%, резиновой порошки – 5

–10%, соевого масла 5-7% и имеют следующие характеристики: температура размягчения по методу КИШ 65-90°С; глубина проникания иглы при 25° С –20 – 40 мм⁻¹; растяжимость при 25°С –3-4 см; температура хрупкости по Фраасу минус 20-30°С; водонасыщение за 24 часа – 0,1-0,2%. [1-2].

Как видно из приведенных данных, показатели качества указанных мастик не могут удовлетворять требованиям, предъявляемым к герметизирующим мастикам, эксплуатируемых в условиях резкоконтинентального климата Центральной Азии, а именно, высокая температура в летнее время и пониженная - в зимний период времени.

Исследованиями были установлены, что герметизирующие мастики на основе местных битумов и госсиполовой смолы имеют более низкие показатели физико-механических свойств, причиной чего, является высокое содержание парафинов в местных битумах и легколетучих веществ в составе госсиполовой смолы.

В связи с этим возникла необходимость проведения глубоких и всесторонних исследований в направлении создания композиционных герметизирующих материалов на основе местных сырьевых ресурсов и отходов производства, которые полностью отвечали бы по своим эксплуатационным свойствам специфических климатических условий нашей республики и не уступали бы по свойствам зарубежным аналогам.

В связи с этим нами было изучено влияние вида и содержания различных ингредиентов на формирование физико-механических свойств композиционных материалов с целью создания герметизирующих мастик, полностью удовлетворяющих этим требованиям.

Как видно из рисунка 1, температура размягчения мастики по мере увеличения содержания госсиполовой смолы в композиции снижается от 75 до 45°С, показатели пенитрации и растяжимости при 25°С увеличиваются, соответственно, до 25 и 8 мм⁻¹.

Показано, что введение резинового порошка оказывает существенное влияние на формирование свойств герметизирующих мастик. В частности, температура размягчения увеличивается от 50 до 90°С по мере увеличения содержания резинового порошка в рецептуре от 5 до 30% (рис 2).



Рис. 1. Зависимость температуры размягчения (1), растяжимости при 25°C (2), пенитрации (3) и прочности сцепления с бетоном (4) композиционной мастики от содержания госсиполовой смолы.



Рис. 2. Зависимость температуры размягчения (1), растяжимости при 25°C (2), пенитрации (3) и прочности сцепления с бетоном (4) композиционной мастики от содержания резинового порошка.

Наблюдаемую закономерность зависимости мастики от количества резинового порошка в рецептуре можно объяснить тем, что в процессе варки определенная часть эластомера набухает в битуме и госсиполовой смоле и превращается в клееподобное вещество, что способствует повышению вязкости всей системы. Не растворившаяся часть резинового порошка играет роль эластичного наполнителя и способствует повышению морозостойкости мастики.

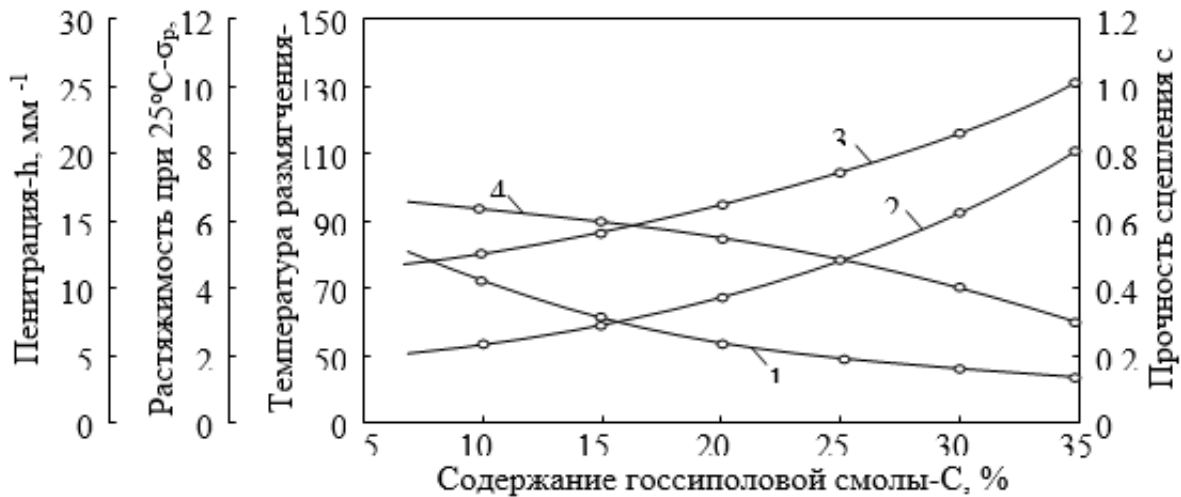
С целью повышения температуры размягчения мастики при одновременном повышении ее прочности сцепления с бетоном необходимо было ввести в состав рецептуры неорганические ингредиенты: известь, базальтовое волокно и природные пески.

С целью усиления прочностных показателей битумной композиции в рецептуру вводили базальтовое волокно как армирующий наполнитель. ИК-спектроскопическим исследованием битумного вяжущего, содержащего базальтовое волокно, зафиксировано появление двух полос поглощения вместо одной при частотах 1030 см⁻¹

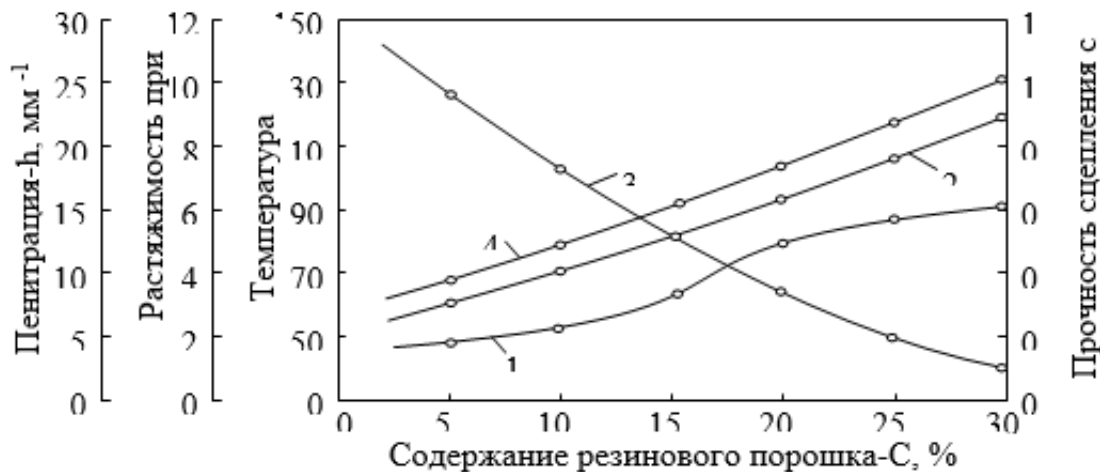
и 1011 см⁻¹, связанные с физическим взаимодействием поверхностных гидратированных полярных групп базальтового волокна и компонентов битума.

Отмечено, что существенное изменение показателя температуры размягчения мастики наблюдается при введении в рецептуру гашеной извести в количестве 3-4% в композицию, где температура размягчения достигает 110°C. Показатель растяжимости при 25°C так же увеличивается до 10 и более см. Очевидно, это объясняется тем, что при взаимодействии гашеной извести с госсиполовой смолой происходят межмолекулярные реакции, приводящие к увеличению их средней молекулярной массы. В результате возрастает общая вязкость композиции, которая приводит к увеличению как растяжимости и температуры размягчения, так и прочности сцепления с бетоном. Показано, что введение 2-4% тонкоизмельченного базальтового волокна в состав мастик повышает их прочностные показатели.

Далее нами было изучено влияние механоактивированного наполнителя (природных песков) на ком-

плекс свойств герметизирующей мастики. Показано, что с увеличением количества механоактивированного наполнителя от 1 до 6% температура размягчения увеличивается от 95 до 125°C. Прочность сцепления с бетоном возрастает от 0,5 до 1,1 МПа.

На основании вышеизложенного можно сделать вывод о том, что при использовании механоактивированных минеральных наполнителей, обладающие развитой удельной поверхности и адсорбционных свойств увеличиваются межфазные взаимодействия с госсиполовой смолой, приводящих к улучшению комплекс свойств герметизирующих мастик. В пользу высказанного предположения свидетельствует улучшение показателей физико-механических свойств разработанных мастик по сравнению с существующими аналогами. Все это открывает широкие перспективы

использования разработанных мастик для герметизации швов и трещин асфальтобетонных дорог, мостов и аэродромов, способны эксплуатироваться в условиях Центральной Азии.

На основании проведенных комплексных исследований влияния технологических факторов процессов варки и различных ингредиентов на свойства мастик разработан ряд рецептур, позволяющие получать герметизирующие композиционные материалы с заранее заданными технологическими и физико-механическими свойствами пригодны для герметизации деформационных швов и трещин асфальтобетонных покрытий дорог, мостов и аэродромов. Свойства разработанных герметизирующих композиционных материалов для асфальтобетонных покрытий приведены в табл.1.

Таблица 1. Физико-механические показатели доработанных герметизирующих композиционных материалов

Наименование показателей	Метод определения	Значения показателей для марок				
		МБРГ-80	МБРГ-90	МБРГ-100	МБРГ-110	МБРГ-120
Внешний вид	визуально, отсутствие посторонних включений, однородность	посторонние включения отсутствуют, масса однородная				
Температура размягчения по КиШ, °С, не менее	ГОСТ 26589	80	90	100	115	125
Температура хрупкости по Фраасу, °С, не выше	ГОСТ 11507	-18	-20	22	23	25
Растяжимость при 25 °С, см, не менее	ГОСТ 11056	4,0	3,8	3,5	3,0	3,0
Прочность сцепления с бетоном, МПа, не менее	ТУ –РУз 14.04.2004.	0,4	0,45	0,5	0,7	0,9
Глубина проникания иглы, мм ⁻¹ , при температуре 25°C (пенитрация), не менее	ГОСТ 11501	30,0	0,27	25,0	15,0	10,0
Водопоглощение за 24 часа, %, не более	0,2	0,15	0,16	0,17	0,19	0,2

Из полученных данных видно, что путем подбора соответствующих компонентов с последующим изменением их соотношений можно создавать композиционные герметизирующие материалы с заранее заданными свойствами. В частности, при содержании битумов 55 мас. ч., госсиполовой смолы 20, резиновой порошки 10-13, тонковолокнистого минерального наполнителя 2-3 и гашеной извести 1-2 мас.ч., получают герметизирующие композиционные материалы, способные эксплуатироваться в интервалах температур от -25 до +120°C. [5-6].

На основании проведенных комплексных исследований влияния технологических факторов варки мастики и различных ингредиентов на ее свойства, разработаны ряд рецептур, позволяющие получать композиционные герметизирующие мастики марок МБРГ-80, МБРГ-90, МБРГ-100, МБРГ-110, МБРГ-120 с заранее заданными физико-механическими технологическими и свойствами, которые способны эксплуатироваться в различных климатических условиях и температурах от -25 до +125 °С.

Список литературы.

1. Негматов С.С., Собиров Б.Б., Рахмонов Б.Ш., Салимсаков Ю.А. Основаны создания герметизирующих композиционных материалов для дорог, мостов и аэродромов // Ташкент: ГУП «Фан ва тараккиёт», 2012.
2. Негматов С.С., Собиров Б.Б., Абдуллаев А.Х., Рахмонов Б.Ш., Иноятлов К.М., Салимсаков Ю.А. Модифицированные битумные композиции многофункционального назначения // Ташкент: ГУП «Фан ва тараккиёт», 2012.
3. Sobirov A.B., Rahmonov B.Sh., Abdullayev A.X., Inoyatov K.M., Salimsakov Y.A., Mahkamov D.I., Soliyev R.X. Study of composition and technology of highly filled composite polymeric materials for asphalt roads, which can be used in hot climates and increasing their operation life. European polymer congress in 2011. XII congress of the specialized group of polymers., / Congress program, june 26-jule 1, 2011, Granada, Spain.
4. Патент. «Герметизирующая композиционная мастика». № IAP 04849 от 26.12.2014. Негматов С.С., Собиров Б.Б., Рахмонов Б.Ш., Салимсаков Ю.А., Гулямов Г., Абдуллаев А.Х., Солиев Р.Х., Махкамов Д.И., Облакулов Л.Н., Шодиев Х.Р., Ирисметов Х.Э.
5. Патент. «Битумная композиция». № IAP 04848 от 26.12.2014. Негматов С.С., Собиров Б.Б., Абдуллаев А.Х., Гулямов Г., Салимсаков Ю.А., Махкамов Д.И., Солиев Р.Х., Облакулов Л.Н., Шодиев Х.Р., UZ.

Высоковольтные линии электропередач для полимерных изоляторов

Валиева Г.Ф.

Наманганский инженерно-педагогический институт, Узбекистан

В настоящее время в странах СНГ, как и во многих странах мира, для воздушных линий электропередачи (ВЛ) и для распределительных устройств напряжением 35-750 кВ широко применяются полимерные изоляторы, включающие в себя линейные подвесные и натяжные изоляторы, опорно-стержневые изоляторы, междуфазовые распорки и т.д.

Полимерные изоляторы обладают значительными преимуществами по сравнению с традиционными изоляторами из фарфора и стекла, в том числе:

- существенно меньшим весом, что значительно сокращает затраты на их транспортировку, погрузку, разгрузку и складирование;
- упрощение эксплуатации и снижение затрат на осмотры ВЛ после отключений;
- удобством доставки к месту монтажа или замены гирлянды изоляторов;
- удобством и легкостью монтажа;
- меньшей удельной стоимостью подвесного полимерного изолятора, заменяющего гирлянду из стеклянных изоляторов на такие же классы напряжений;
- повышенной грозоупорностью за счет высоких электрических характеристик;
- возможностью надежно эксплуатировать их в рай-

онах с суровыми климатическими условиями (дождь, снег, ветер, солнечное излучение, гололед, гроза, при температуре от минус 60°C до плюс 50°C), а за счет меньшей загрязняемости и в районах с промышленными и природными загрязнениями (твердые и газообразные выбросы промышленных предприятий, загрязнения от городского и железнодорожного транспорта, солевые и другие виды загрязнений);

- отсутствием боя при транспортировке, погрузочно-разгрузочных работах и при монтаже (при использовании тарельчатых изоляторов в стоимость проекта закладывается запас изоляторов на бой в количестве 3% от необходимого объема поставки);
- исключение работ по сборке гирлянд из тарельчатых изоляторов;
- исключение аварийных отключений из-за боя изоляторов при вандализме, снижение числа и длительности отключений при ремонте.

Производство полимерных изоляторов обладает следующими преимуществами по сравнению с производством стеклянных или фарфоровых изоляторов:

- высокая технологичность, т.е. высокая автоматизация процесса изготовления;
- малая потребность в производственных площадях;
- применение мало-энергоёмкого оборудования;
- возможность проведения качественного входного

контроля комплектующих и материалов;

- возможность выпуска ПИ для любой степени загрязненности атмосферы только за счет увеличения вылета ребра, не приводящего к значительному увеличению их веса и стоимости;
- возможность проведения качественного контроля готовой продукции.

В настоящее время все изоляторы для контактной сети и воздушных линий электропередачи закупаются за границей (в частности, в России и Украине) за валюту. В Узбекистане полимерные изоляторы для контактной сети и воздушных линий электропередачи не производятся.

Следует отметить, что некоторые конструктивные решения и технология изготовления опорных полимерных изоляторов в настоящее время не до конца отработаны и требуют совершенствования.

В качестве защитного покрытия в основном применяются различные типы кремнийорганических резин и только ЗАО «Полимеризолатор» (Россия) использует трекингоустойчивую композицию севилена. Фирма ОАО «Изорад» (Россия) в качестве защитного покрытия использовала полиолефиновую композицию, но из-за массовых перекрытий подвесных полимерных изоляторов на напряжение 110 кВ их выпуск был запрещен.

Основными проблемами при создании полимерных изоляторов являются обеспечение механической прочности, трекингоустойчивости и надежности границы раздела между разнородными материалами изолятора (стеклопластик, защитное покрытие, металлические фланцы), обеспечение требуемых электрических характеристик основного несущего элемента изолятора — стеклопластикового стержня.

Одной из проблем при изготовлении изоляторов является способ изготовления защитной оболочки. Наиболее распространенным способом изготовления защитной оболочки было формование отдельных ребер и их склейка на несущем элементе. В настоящее время многие производители полимерных изоляторов, как за рубежом, так и в странах СНГ (Российская

Федерация, Украина), перешли на формирование оболочек на несущий элемент изолятора за один технологический цикл с помощью прямого прессования (ЗАО

«ЭЛЕКТОСЕТЬИНВЕСТ», ООО «НИЖНОВТЕРМАЛЬ» и др. орг.), либо инжекторным способом (ООО НПО «ИнтерИнвестИзолятор») (Все Российская Федерация) и ООО НПП «ES Полимер» (Украина).

На основании предварительных работ по технико-экономическому анализу эффективности применения полимерных изоляторов, а также сравнения стоимостных показателей стеклянных и полимерных изоляторов можно сделать вывод, что с ростом класса напряжения ВЛ и степени загрязненности атмосферы (СЗА) экономический эффект от применения полимерных изоляторов увеличивается. Даже на ВЛ напряжением 110 кВ применение полимерных изоляторов по сравнению с применением гирлянд из стеклянных изоляторов позволяет получить экономический эффект в 10-15%, а с учетом боя стеклянных изоляторов при транспортировании и монтаже, затрат на погрузку, разгрузку, складирование и транспортирование, монтаж и т.д. экономический эффект на ВЛ 110 кВ достигает 30-50%. На ВЛ напряжением 500 кВ применение полимерных изоляторов взамен стеклянных изоляторов создает экономический эффект в 30-40%, а с учетом боя изоляторов при транспортировке и монтаже, а также сокращением сопутствующих затрат на погрузку, складирование, транспортирование, монтаж и т.д. экономический эффект достигает 80-100%.

Одним из важнейших моментов применения полимерных изоляторов является опыт их эксплуатации. Количество отказов из-за выхода из строя полимерных изоляторов не превышает допустимых пределов, регламентированных ТУ и ГОСТ, а среднегодовой уровень отказов оценивается величиной 1×10^{-6} при условии качественного изготовления и соблюдения всех технологических режимов.

Положительный опыт эксплуатации линейных полимерных изоляторов, технологические возможности переработки полимерных материалов и изготовления из них защитных оболочек различных конструкций предоставили широкие возможности для изготовления различных типов аппаратной изоляции. Особенно это важно для Узбекистана, так как недостаточная надежность фарфоровых изоляторов является причиной аварий высоковольтных аппаратов.

Research the main characteristics and constructions of the electromagnetic transducers

Saidova Gulchexra Erkinovna

assistant of the department "Energy supply systems"

Tashkent University of Information Technologies named after Muhammad Al-Khwarizmi

Abstract: The development of the complex approach, providing energy and resource saving on base of efficiently control sources of reactive power, expansion of the functional possibilities, simplification of designs, reduction of weight and volume factors, improvement of the technologies of fabrication, provision of the remote measuring processes, transformation of the current based on the usage of the modern primary measuring transducers is actual problem of the control devices and elements of energy system.

Keywords: electromagnetic transducers, voltages, three-phase electric network, current.

In process of the research by aplying analytical and experimental methods: methods to theories of electric and magnetic circuits, methods of graph models; the theory of the autocontrol; the theory of the measuring transducers; mathematical modeling; the theory of inaccuracy and reliability.

Besides, classical single-phase transformers of the current to current have complex transducing part, weight and volume of the factors labour-consuming when designing and usages in combined control system, do not provide the commonality of the output value under joint work with microprocessors and electronics technology information systems. They do not take into account the nature of magnetic flow, created by current of the three-phase electric network of energy system.

This circumstance is connected with greater inaccuracy at transformation of the values primary current power systems, which bring about irrational use the sources to electric powers, obstruct checking and control mode their work, bring about excessive financial loss, both beside producers, and consumers of electric powers.

The Existing electromagnetic transducers of the current when governing source to reactive power of the power systems do not provide necessary accuracy given about current of the three-phase electric network because of: single-phase performance of the magnetic systems of the transformation; nonsymmetry of converted three-phase current; nonlinearity of features of the saturation of the magnetic systems and non-commonality importances of the output values.[1]

At the explored main features of the electromagnetic transducers primary current in secondary voltage with flat measuring winding.

The graphs of the steady-state features single-phase of the electromagnetic transducers of the current to voltage, got according to equarion are presented on fig.1 - 2:

$$U_{eout} = 4,4 fWF_{pio \max A} e^{-\frac{R_1 t}{L_1}} \pm F_{rem A} e^{-\frac{R_1 t}{L_1}}$$

Similar formulas for building of the steady-state features for secondary voltages of the phases B and C three-phase electric network:

$$U_{eout} = 4,4 fWF_{\max C} e^{-\frac{R_{III} t}{L_{III}}} \pm F_{rem C} e^{-\frac{R_{III} t}{L_{III}}}$$

$$U_{eout} = 4,4 fWF_{\max C} e^{-\frac{R_{III} t}{L_{III}}} \pm F_{rem C} e^{-\frac{R_{III} t}{L_{III}}}$$

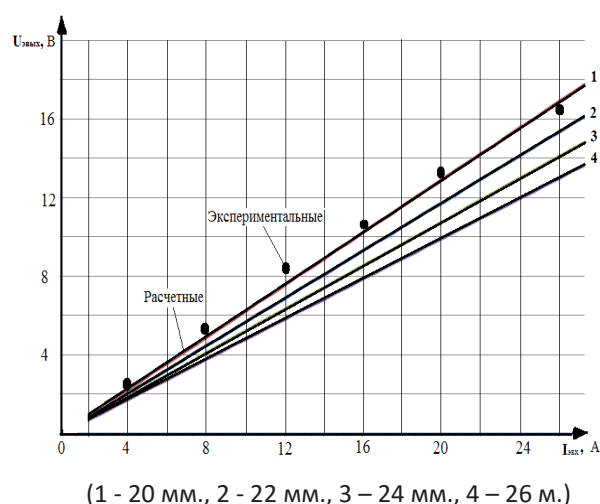

Fig.1 Steady-state features of output voltage under different FMW under importances of the air clearance (points - an experiment, line – a design values)

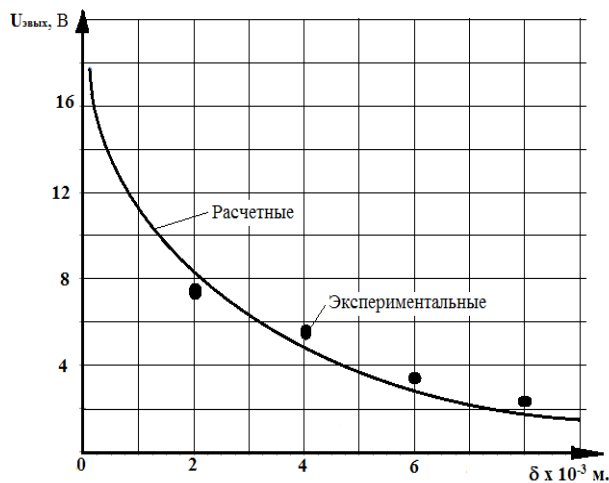

Fig.2. Dependency of the U_{out} with different importances

The Excess of instant importances magnetic flow in connecting mode when enabling the electric loads bring about appearance dash current, which can in over and over again exceed the nominal current, running through primary windings of the electromagnetic transducers of the current to voltage with flat measure winding.

The entropy importance of inaccuracy for the electromagnetic transducers of the current to voltage with flat measure winding is defined on formula for $\delta_{\text{trans}} = k_e \delta \Sigma$, where: $\delta \Sigma$ - total importance of inaccuracy of the electromagnetic transducers of the current to voltage with flat measure winding, equal 0,11; k_e - entropy factors, having

different importances under different law of the distribution (for normal law of the distribution of inaccuracy $k_e = 2,07$). The Calculation is installed that entropy inaccuracy of the electromagnetic transducers of the current to voltage with flat measure winding forms $\delta_{\text{trans}} = 0,11$. The experimental dates of evidence $\delta_{\text{exp}} = 0,21$. [2]

What have shown the results of the research, total reliability of the design of electromagnetic transducers of the current to voltage with flat measure winding forms: $R = R_{\text{cat}} R_{\text{par}} = 0,98 \cdot 0,98 = 0,96$, where: R_{cat} - catastrophic reliability, R_{par} - parametric reliability fully corresponds to the requirements of combined autocontrol systems of source of reactive power of energy systems.

Designed of technology of translation of primary current to voltage on base of the electromagnetic converters of the current with flat measuring winding and device for acceptance, processing and control of systems of multifunction control reactive power of energy systems.

Designed of graph models, allowing graphically, effectively and with high formalization of research of problems of multifunction control reactive power of energy systems on base of the electromagnetic converters with flat measuring winding, as well as certain principles of their building, magnetic systems of the transformation, the main features and sources of inaccuracy.

Conclusion

Conclusion of the article are explored principles of the building of the magnetic circuits of the electromagnetic transducers of the current in voltage. Analysed and explored principles of the building of the magnetic circuits of the electromagnetic transducers of the current to voltage.

References

1. Amirov SF, Asimov RK, Siddikov IH, Khakimov MH, Hushbokov B., H. Sattorov Patent Uzbekistan. №04185. Three-phase converter asymmetry of current to voltage. // State Patent Office of the Republic of Uzbekistan. Rasmiy ahborotnoma.-2010.- №6.
2. Siddikovi.Kh. Elektr energiya istemolini nazorat qilish.(Control of power consumption). -Tashkent, «ILM ZIYO», 2012.-96 c.

Математическое моделирование в решении медицинских задач

Абдуганиева Шахиста Ходжиевна

старший преподаватель

Джаббаров Рахимжан Абдуллаевич

ассистент

Ташкентский государственный стоматологический институт

Как известно, математическое моделирование рассматривается как один из самых перспективных направлений медицинских исследований, и он как метод, существует давно. В последнее время значительно изменились технологии реализации моделей, их научный уровень и практическое приложение.

Моделирование биологических объектов основано на аналогии между данными параметрами входов и выходов систем при полном различии внутренних структур. Любая модель воспроизводит лишь некоторые стороны оригинала. Из чего следует, что одному объекту может соответствовать несколько моделей. Одна и та же функция может моделироваться разными способами: физическими, электронными, математическими, биологическими.

Разработка вопросов моделирования в медицине и биологии может происходить, а разных направлениях. Так, создание протеза утраченной конечности может вестись по принципу внешнего моделирования или по принципу функционального моделирования. Искусственная почка превосходно моделирует работу живой почки в отношении конечного эффекта – выведения из организма азотистых шлаков и избытка некоторых электролитов.

Термины «модель», «математическая модель», «математическое моделирование» получили широкое распространение. Здесь мы будем исходить из понимания модели, как условного образа объекта исследования или управления, который конструируется субъектом (наблюдателем) так, чтобы отобразить характеристики объекта (свойства, взаимосвязи, структурные и функциональные параметры и т.п.), существенные для целей исследования.

Под математическим моделированием будем понимать, метод исследования процессов или

явлений путем построения их математических моделей и исследования этих моделей. Заметим, что математическая модель, это «система математических выражений, описывающих характеристики объекта моделирования и взаимосвязей между ними», т.е. это формулы, функции, уравнения, системы уравнений описывающие те или иные стороны изучаемого объекта, функции, явления, процесса.

Этого достаточно, чтобы обосновать широкое понимание термина математическое моделирование, как представления процессов или явлений, в том числе и биологических, с помощью математических моделей и исследования этих моделей.

Создание структурно-функциональных моделей различных биологических процессов является важным направлением в разработке методов количественной оценки явлений, свойственных живым организмам. Его применение не требует знания физико-химических основ работы моделируемой системы. Для построения модели требуется лишь знать значения входных воздействий и выходных координат системы, заданных в виде таблиц, графиков. Ставится задача отыскать систему функций, преобразующую входные воздействия x в выходные координаты y .

Нами использованы клинические данные полученные на кафедре детской хирургической стоматологии ТДСИ профессором М.З. Дусмухамедовым.

С целью определения послеоперационных осложнений у детей с врожденной расщелиной нёба – ВРН, изучены более 193 клинико-биохимических признаков и проведен ряд машинных экспериментов. Используя корреляционно-зависимые клинико-биохимические показатели таблицы 1 разработана математическая модель для прогнозирования местных осложнений.

Таблица 1.

№ кода	Название показателей*	№ параметра в базе данных
Клинические (k)		
X1	Гемоглобин	18
X2	Эритроциты	19
X3	Сегменто-ядерные нейтрофилы	23
X4	Палочка-ядерные нейтрофилы	24
X5	Лимфоциты	25
X6	Тромбоциты	28
X7	Начало ВСК	40
X8	Конец ВСК	41
Y _k	Гигиенический индекс	159
Биохимические (b)		
X9	Билирубин крови	42
X10	Общий белок крови	43
X11	Гемокрит	125
X12	Толерантность плазмы	133
X13	МА	149
X14	Гемолизат агрегационный тест 102	153
Y _b	Фибриноген плазмы	135

* - в формулу заносятся абсолютные величины показателей

При анализе экспериментальных данных на основе математической модели процесса, главное место занимает задача определения параметров модели по результатам наблюдений. Это объясняется тем, что параметры модели вычисленные по реальным данным, является оценками параметров организма.

В рамках математической модели выбором параметров всегда можно получить решения интерпретируемые как переход из патологического в здоровое состояние организма. В рассматриваемом случае, для построения математических моделей использован метод наименьших квадратов (МНК).

На основании корреляционного анализа для совокупности признаков построена множественная линейная математическая модель.

Полученные результаты позволили разработать нам следующие математические модели исхода заживления раны.

Первая модель основана на клинико-лабораторных параметрах:

$$Y_k = 1.102335 - 0.01185 * x_1 + 0.545827 * x_2 - 0.02144 * x_3$$

$$- 0.15949 * x_4 - 0.01027 * x_5 + 0.005959 * x_6 + 0.001654 * x_7 - 0.00203 * x_8$$

которая можно использовать до госпитализации ребенка в амбулаторных условиях.

Вторая модель используется в условиях стационара на основе биохимических параметров:

$$Y_b = 5.181555 + 0.05195257 * x_9 - 0.1543024 * x_{10} - 0.0165529 * x_{11} + 5.13345E-05 * x_{12} + 0.0531037 * x_{13} - 0.0032743 * x_{14} + 0.00680218 * x_{15}$$

При прогнозировании неблагоприятного исхода проводится медикаментозная коррекция как в пред-, так и в послеоперационном периоде. [2, с 130-138]

Это – лишь один из способов отражения объективной реальности. Используя выше приведенные математические модели патологических процессов можно создать педагогические программные средства и использовать их при изучении патологии ВРН и их приложении, которые существенно повышают знание и навыки студентов, магистров и преподавателей при повышении квалификации на практических занятиях.

Список литературы

1. Гублер Е.В. Вычислительные методы анализа и распознавания патологических процессов. М., Медицина 1978
2. Дусмухамедов М.З. Комплексное лечение детей с врожденной расщелиной неба, прогнозирование и профилактика послеоперационных осложнений: Автореферат диссертации доктора медицинских наук – Т.-2006, с-130-138

Об одной схеме гибридного шифрования

Тиллаев Маъруф Махмуджонович
Абдурахимов Бахтиер Файзиевич

ТУИТ, НУУз

В данной работе представлена и реализована схема гибридного шифрования. Такие схемы представляют собой гибрид симметричного и асимметричного шифрования [1].

Симметричное шифрование использует один секретный ключ, как на стороне отправителя, так и получателя. С одной стороны, это обеспечивает более высокую конфиденциальность сообщений, с другой стороны, создаёт проблемы распространения ключей в системах с большим количеством пользователей.

Асимметричные ключи, используемые в асимметричных алгоритмах, вообще говоря, являются ключевой парой, поскольку состоят из двух ключей: – секретный ключ — ключ, известный только своему владельцу; – открытый ключ, доступный всем пользователям криптографической системы. Главное свойство ключевой пары: по секретному ключу легко вычисляется открытый ключ, но по известному открытому ключу практически невозможно вычислить секретный. Таким образом, любой может проверить, действительно ли данный

пользователь поставил данную подпись. Тем самым асимметричные алгоритмы обеспечивают не только целостность информации, но и её аутентичность. Использование асимметричных алгоритмов снимает проблему распространения ключей пользователей в системе, но ставит новые проблемы: достоверность полученных ключей.

Таким образом, гибридная схема шифрования частично решает проблему распространения ключей, но увеличивает время шифрования информации.

Ниже предлагается алгоритм гибридного шифрования, где в качестве асимметричного алгоритма выбран алгоритм RSA [2,3], а в качестве симметричного алгоритма выбрана комбинированная схема, основанная на сдвиге элементов, перемешивании сдвинутых элементов текста и ключа, многократного или однократно раундирования и «забеливания».

Порядок выполнения операций в нашей гибридной схеме при однократном раундировании следующий (рис.1):



Рисунок.1 Схема гибридного шифрования

1. Выбирается шифруемый открытый текст Т.

2. С помощью алгоритма RSA вычисляются открытый (P1) и закрытый (P2) ключ. В нашей гибридной схеме алгоритм RSA генерирует ключи в автоматическом режиме, используя случайные числа. Так как в алгоритме RSA есть свои условия, то эти числа будут подобраны в

соответствии условиям данного алгоритма.

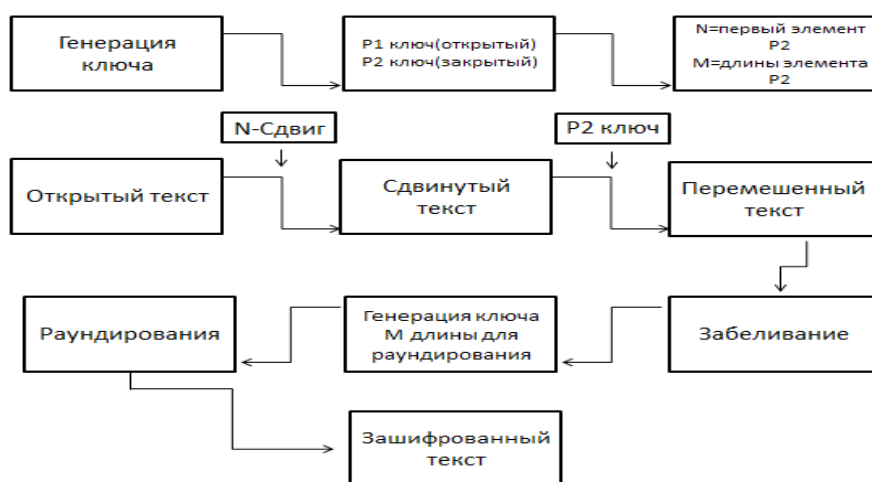
3. В зависимости от значения 1-го элемента P2 выбирается число N, который определяет количество сдвигов каждого элемента шифруемого открытого текста Т. Сдвиг элементов реализуется как в алгоритме, подобному шифру Цезаря.

4. Осуществляется перемешивание T и P2. Каждый элемент по своему порядковому номеру перемешивается друг за другом.

5. В зависимости от значения длины элемента P2 выбирается число M, определяющее количество равных блоков, на которые разбивается результат перемешивания. При генерации ключа с помощью алгоритма RSA, если используются маленькие числа (от 10 до 99) то ключ будет иметь длину до 4 чисел.

6. Недостающие элементы в последнем блоке заполняются произвольными значениями (забивание).

В этом случае недостающие элементы могут быть заполнены, любыми элементами алфавита в случайном порядке по отдельности.

7. Осуществляется один полный раунд перестановки блоков; при этом предполагается, что каждый блок переставляется только один раз

Такая гибридная схема ненамного увеличивает время шифрования, так использует алгоритм RSA только для вычисления ключей. Выполнение пунктов 3-6 алгоритма оставляет широкое поле для его последующей модификации.

Список литературы

1. Шнайер Б. Прикладная криптография. М.: – Триумф, 2002.
2. Шнайер Б. Секреты и ложь. Безопасность данных в цифровом мире. – Питер, 2003.
3. Молдовян Н.А., Молдовян А.А. Введение в криптосистемы с открытым ключом. БХВ-Петербург, 2005.

Модели и методы кластеризации BIG DATA для их анализа и обработки

Курдюков Виталий Владимирович

Евразийский национальный университет имени Льва Николаевича Гумилева,
г. Астана, Республика Казахстан.

На данный момент, в современном информационном обществе, в котором мы сейчас живём, постоянно растёт объём информации, требующий анализа, обработки, систематизации, кластеризации, классификации. Появилось новое понятие – «большие данные» (Big Data). Большие данные – важный шаг человечества в постоянном стремлении количественно измерить и постичь окружающий мир. То, что прежде невозможно было измерять, хранить, анализировать и распространять, находит своё выражение в виде данных. Использование огромных массивов данных вместо их малой доли и выбор количества в ущерб точности открывают путь к новым способностям мира. Термин Big Data заимствован аналитиками из научных публикаций. Big Data относится к числу названий, имеющих чёткую достоверную дату своего рождения третьего сентября две тысячи восьмого года, когда вышел специальный номер старейшего британского научного журнала Nature, посвященный поиску ответа на вопрос «Как могут повлиять на будущее науки технологии, открывающие возможности работы с большими объемами данных». Оно включает в себя не только количественный показатель (петабайты, эксабайты, зеттабайты), но и набор технологий, позволяющий работать с громадными массивами данных. Большие данные в информационных технологиях — совокупность подходов, инструментов и методов обработки структурированных и неструктурированных данных огромных объёмов, для получения воспринимаемых человеком результатов, эффективных в условиях непрерывного прироста, распределения по многочисленным узлам вычислительной сети, сформировавшихся в конце 2000-х годов, альтернативных традиционным системам управления базами данных и решениям класса Business Intelligence. В данную серию включают средства массово-параллельной обработки неопределённо структурированных данных, прежде всего, решениями категории NoSQL, алгоритмами MapReduce, программными каркасами и библиотеками проекта Hadoop.

В качестве определяющих характеристик для больших данных отмечают три «V»:

1. Объём (англ. *volume*, величина физического объёма).
2. Скорость (англ. *velocity* как скорость прироста, так

и необходимость обработки с высочайшей скоростью и получения результатов).

3. Многообразие (англ. *variety*, в смысле возможности одновременной обработки различных типов структурированных и полуструктурированных данных).

1. Модели больших данных.

Модель данных — это абстрактное, самодостаточное, логическое определение объектов, операторов и прочих элементов, в совокупности составляющих абстрактную машину доступа к данным, с которой взаимодействует пользователь. Эти объекты позволяют моделировать структуру данных, а операторы — поведение данных. Каждая База Данных строится на основе некоторой явной или неявной модели данных. Все СУБД, построенные на одной и той же модели данных, относят к одному типу. Так, основой реляционных СУБД является реляционная модель данных, сетевых СУБД — сетевая модель данных, иерархических СУБД — иерархическая модель данных. Всё более актуальной становится разработка технологий хранения больших данных, их быстрой автоматической обработки (**Fast Data**) и извлечения из новых знаний (**Data Mining**). Цель технологии Data Mining - нахождение в данных таких закономерностей, которые не могут быть найдены традиционными методами. Есть два вида моделей: предсказательные (**predictive**) и описательные (**descriptive**). Предсказательные модели строятся на основании набора данных с известными результатами. Так, они используются для прогноза результатов на основании других наборов данных. Естественно, необходимо, чтобы модель работала максимально точно, была статистически значимой и оправданной. К ним относятся модели классификации, которые описывают правила или набор правил, согласно которым можно отнести описание любого нового объекта к одному из классов. Такие правила строятся на основании информации об имеющихся объектах путем разделения их на классы. Так же, к предсказательным моделям относятся модели последовательностей, которые описывают функции, позволяющие прогнозировать изменение параметров. Они строятся на основании данных об изменении определенного параметра за прошедший период времени. Описательные модели уделяют внимание сути зависимостей в наборе данных, взаимному влиянию различных факторов, то есть на

построение эмпирических моделей различных систем. Описательные модели связаны зависимостями в наборе данных, различному влиянию различных факторов то есть построение эмпирических моделей различных систем. Главный момент в таких моделях - легкость и прозрачность для восприятия человеком. Найденные закономерности будут специфической чертой именно конкретных исследуемых данных, что является хорошим результатом. К ним относятся следующие виды моделей:

1. Модели кластеризации – описывают группы (кластеры), на которые можно разделить объекты, данные о которых подвергаются анализу. Группируются объекты (наблюдения, события) на основе данных (свойств), описывающих сущность объектов. Объекты внутри кластера должны быть «похожи» друг на друга и отличаться от объектов, вошедших в другие кластеры. Чем больше похожи объекты внутри кластера и чем больше отличий между кластерами, тем точнее кластеризация.

2. Регрессионные модели – описывают функциональные зависимости между зависимыми и независимыми показателями и переменными в понятной человеку форме. Такие модели описывают функциональную зависимость не только между непрерывными числовыми параметрами, но и между категориальными.

3. Модели исключений – описывают исключительные ситуации в записях (например, отдельных пациентов), которые резко отличаются чем-либо от основного множества записей (группы больных). Знание исключений может быть использовано двояким образом. Возможно, что эти записи представляют собой случайный сбой, например ошибки операторов, введивших данные в компьютер. С другой стороны, отдельные, исключительные записи могут представлять самостоятельный интерес для исследования, так как они могут указывать на некоторые редкие, но очень важные аномальные заболевания. Даже сама идентификация этих записей, не говоря об их последующем анализе и детальном рассмотрении, может оказаться очень полезной для понимания сущности изучаемых объектов или явлений.

4. Итоговые модели – выявление ограничений на данные анализируемого массива. Подобные ограничения важны для понимания данных массива, то есть это новое знание, извлечённое в результате анализа. Таким образом, Data Summarization – это нахождение каких либо фактов, которые верны для всех или почти всех записей в изучаемой выборке данных, но которые достаточно редко встречались бы во всём мыслимом многообразии записей такого же формата и характеризовались бы теми же распределениями значениями полей. То есть можно сказать, что решается как бы неявная задача классификации, хотя фактически задан только один класс, представленный имеющимися данными.

5. Модели ассоциации – выявление закономерностей между связанными событиями. Примером такой закономерности служит правило, указывающее, что из события X следует событие Y. Такие правила называются ассоциативными. Для построения рассмотренных моделей используются различные методы и алгоритмы Data Mining. Так как технология Data Mining развивается на стыке следующих дисциплин как статистика, тео-

рия информации, машинное обучение, теория баз данных, то большинство алгоритмов и методов Data Mining были разработаны на основе различных технологий и концепций.

2. Кластеризация больших данных.

Для этапа кластеризации характерно отсутствие каких-либо различий как между переменными, так и между записями. Ищутся группы наиболее близких, похожих записей. Методы автоматического разбиения на кластеры редко используются сами по себе, просто для получения групп схожих объектов. Анализ только начинается с разбиения на кластеры, чем оно вызвано. После определения кластеров используются другие методы Data Mining, для того чтобы попытаться установить, чем оно вызвано. Громадное достоинство кластерного анализа в том, что он позволяет производить разбиение объектов не по одному параметру, а по целому набору признаков. Так же, кластерный анализ, в отличие от большинства математическо-статистических методов, не накладывает никаких ограничений на вид рассматриваемых объектов и позволяет рассматривать множество исходных данных практически произвольной природы. Это имеет большое значение для прогнозирования конъюнктуры, при наличии разнородных показателей, затрудняющих применение традиционных эконометрических подходов. Кластерный анализ позволяет рассматривать достаточно большой объём информации и резко сокращать, сжимать большие массивы информации, делать их компактными и наглядными. Задача кластеризации состоит в разделении исследуемого множества объектов на группы «похожих» объектов называемыми кластерами. Слово кластер английского происхождения (cluster), переводится как сгусток, пучок, группа. Решение задачи разбиения множества элементов на кластеры называют кластерным анализом. В задаче кластеризации отнесение каждого из объектов данных осуществляется к одному (или нескольким) из заранее неопределённых классов. Разбиение объектов данных по кластерам осуществляется при одновременном их формировании. Определение кластеров и разбиение по ним объектов данных выражается в итоговой модели данных, которая является решением кластеризации. Необходимо отметить ряд особенностей, присущих задаче кластеризации.

1. Решение значительно зависит также и от природы объектов данных и их атрибутов. Так, с одной стороны, это могут быть однозначно определённые, чётко количественно обозначенные объекты, а с другой – объекты, имеющие вероятностное или нечёткое описание.

2. Решение значительно зависит от представления классов (кластеров) и предполагаемых отношений объектов данных и классов (кластеров).

3. Методы кластеризации больших данных.

Кластеризация – разбиение множества объектов на группы (кластеры), основываясь на свойствах этих объектов[1]. Кластер представляет собой группу объектов, имеющих общие признаки. Целью алгоритмов кластеризации является создание классов, которые максимально связаны внутри себя, но различны друг от друга. Поэтому характеристиками кластера можно назвать два признака: внутренняя однородность – документы вну-

три одного кластера должны быть максимально схожи между собой: внешняя изолированность – документы из одного кластера должны быть как можно меньше схожи с документами из другого кластера. Кластеризация является примером стратегии «обучение без учителя», то есть занесение конкретного документа в тот или иной кластер происходит автоматически, без участия эксперта-человека[2]. В кластеризации содержание кластеров определяется только распределением и структурой данных. В этом состоит главное отличие кластеризации данных от другой задачи – классификации. Классификация представляет собой «обучение с учителем»: его цель – группировка документов по заранее заданным параметрам, признакам – рубрикам. При кластеризации такие параметры изначально не заданы, объединение происходит полностью автоматически. Рассмотрим статическую, инкрементальную и онлайн-кластеризации.

Статическая кластеризация – разбиение изначально известного множества объектов, которое не изменяется до конца работы кластеризации[3]. На статические алгоритмы кластеризации не накладываются ограничения по использованию памяти или количеству проходов по множеству документов. Рассмотрим практический пример статью: «Использование методов кластеризации для формирования пакетов документов». Формально определим задачу кластеризации следующим образом. Пусть E – множество объектов, F – множество номеров (имён, меток) кластеров. Задана функция расстояния между объектами. Имеется конечная обучающая выборка объектов. Требуется разбить выборку на непересекающиеся подмножества, называемые кластерами, так, чтобы каждый кластер состоял из объектов, близких по метрике, а объекты разных кластеров существенно отличались. При этом каждому объекту приписывается номер кластера. Далее рассматриваются наиболее распространенные алгоритмы статической кластеризации данных.

Цель алгоритма k -means – минимизировать среднее арифметическое сумм квадратов расстояний от каждого документа кластера до его центра, называемого центроидом кластера. Рассмотрим, что документы представлены в виде векторов в пространстве термов, нормализованных по длине. Показателем того, насколько хорошо центроиды отражают содержимое кластеров, является остаточная дисперсия (residual sum of squares, RSS), вычисляемая как сумма квадратов расстояний между документами кластера и его центроидом: RSS является целевой функцией в алгоритме K -средних, и задача сводится к ее минимизации.

Агломеративный метод производит кластеризацию «снизу-вверх»: на первом этапе все документы коллекции представляются как одиночные кластеры, затем происходит слияние пар наиболее схожих по содержанию кластеров, и так до тех пор, пока не образуется один большой кластер, содержащий все документы. Выстраивается бинарное дерево, листья которого – документы исходной коллекции. Рассмотрим практически похожую статью: «Повышение качества обработки телеметрических данных». Для объединения кластеров документов выберем правила вычисления рассто-

яния между кластерами. Существует четыре базовых правила: метод ближайшего соседа (single-link), метод наиболее удаленного соседа (complete-link), попарное среднее (group-average), метод центроидов (centroid clustering)[4]. Результаты экспериментов показали, что алгоритм онлайн-кластеризации с достаточной эффективностью может применяться в системах обработки информационного потока с небольшим набором источников. Однако можно выделить некоторые методы улучшения как эффективности работы агрегатора, так и экспериментальной базы. Для проведения более точных исследований требуется добавление новых источников статей или анализ работы системы с предоставлением эталонного решения на основе кластеризации данных.

Кластеризация применяется в любой области, где необходимо исследование экспериментальных или статистических данных. Для научных исследований изучение результатов кластеризации, а именно выяснение причин, по которым объекты объединяются в группы, способно открыть новые перспективные направления. Глобальным примером является периодическая таблица Д.И. Менделеева. В тысяча восемьсот шестьдесят девятом году Дмитрий Иванович разделил шестьдесят известных в то время элементов на кластеры и периоды. Так, элементы, попавшие в одну группу, обладали схожими характеристиками. Изучение причин, по которым элементы разбивались на ярко выраженные кластеры, в значительной степени определило приоритеты научных изысканий на годы вперед. И лишь спустя много лет квантовая физика дала убедительные объяснения периодической системы. Для задачи кластеризации характерно отсутствие каких-либо различий, как между переменными, так и между объектами. Ищутся группы наиболее близких, похожих объектов. Методы автоматического разбиения на кластеры редко используются сами по себе, а только для получения групп схожих объектов. После определения кластеров используются другие методы **Data Mining**, чтобы попытаться установить, что означает такое разбиение, чем оно вызвано. Кластеризация отличается от классификации тем, что для проведения анализа не требуется иметь выделенную зависимую переменную, поэтому она относится к классу **unsupervised learning**. Это задача решается на начальных этапах исследования, когда о данных мало что известно. Её решение помогает лучше понять данные, и с этой точки зрения задача кластеризации является описательной. Кластерный анализ позволяет рассматривать достаточно большой объём информации, делать их компактными и наглядными. Необходимо отметить ряд особенностей, присущие задаче кластеризации. Во-первых, решение сильно зависит от природы объектов данных и их атрибутов. Так с одной стороны, это могут быть однозначно определённые, количественно выделенные объекты, а с другой – объекты, имеющие вероятностное или нечёткое описание. Во-вторых, решение в значительной степени зависит от представления кластеров и предполагаемых отношений объектов данных и кластеров. Так необходимо учитывать такие свойства, как возможность или невозможность принадлежности объектов к нескольким кластерам. Необходимо опреде-

ление самого понятие принадлежности кластеру: однозначная, вероятностная, нечёткая. Кластерный анализ, в отличие от большинства математико-статистических методов, не накладывает никаких ограничений на вид рассматриваемых объектов и позволяет рассматривать множество исходных данных практически произвольной природы. В виду сложности задачи кластеризации в списке задач интеллектуального анализа данных было разработано множество способов её решения. Один из них – построение набора характеристических функций классов, которые показывают, относится ли объект данных к данному классу или нет. Характеристическая функция класса может быть двух типов:

1. Дискретная функция, принимающая одно из двух определённых значений, смысл которых в принадлежности или не принадлежности объекта данных заданному классу.

2. Функция, принимающая вещественные значения, из интервала $0 \dots 1$. Чем ближе значение функции к единице, тем больше объект данных принадлежит заданному классу.

Общий подход к решению задачи кластеризации стал возможен после развития нечётких множеств. В рамках данного подхода удаётся формализовать качественные понятия, неопределённость, присущую реальным процессам. Успех этого подхода объясняется тем, что в процессе анализа данных участвует человек,

оценки и суждения которого расплывчаты субъективны. Применяя теорию нечетких множеств в решении задачи кластеризации, возможны различные варианты введения нечёткости в методы, решающие данную задачу. Нечёткость может учитываться как в представлении данных, так и при описании их взаимосвязи. Известно, что данные как обладают, так и не обладают количественной природой. Не смотря на это, во многих практических задачах данные, которые необходимо исследовать, являются результатом накопленного опыта в той или иной сфере человеческой деятельности и часто имеют количественное представление.

Кластеризация Big Data — результат технической революции. Необходимость в аналитической работе с большими данными заметно изменило лицо ИТ-индустрии и стимулирует появление новых программных и аппаратных платформ. Для анализа больших объемов данных применяются самые высокотехнологические методы: искусственные нейронные сети — модели, построенные по принципу организации и функционирования биологических нейронных сетей; методы предиктивной аналитики, статистики и Natural Language Processing (направления искусственного интеллекта и математической лингвистики). Для визуализации результатов применяются облака тегов и новейшие Clustergram, History Flow и Spatial Information Flow[5].

Список литературы.

1. Котов А., Красильников Н. Кластеризация данных. 2006.
2. Казиев Г.З., Курдюков В.В. Международная научно-практическая конференция «Интеграция отечественной науки в мировую». Санкт-Петербург 2016. - с.113
3. Воронцов К.В. Алгоритмы кластеризации и многомерного шкалирования. Jain A., 4.4. Murty M., Flynn P. Data Clustering: A.Review. // ACM Computing Surveys. 2009. Vol.31,no.3.
4. Чубукова И.А. Курс лекций «Data Mining», Интернет-университет информационных технологий — www.intuit.ru/department/database/datamining/

Обращение с твердыми коммунальными отходами в ЮГРЕ: взгляд из настоящего в будущее

Пономаренко Роман Владимирович

студент института природопользования

Югорский государственный университет

Аннотация. Статья посвящена описанию современной структуры в области обращения с твердыми коммунальными объектами в ХМАО. Проанализирована нынешняя ситуация в области обращения с отходами и перспективы развития данной области.

Ключевые слова: твердые коммунальные отходы, обращение с отходами

Title. Municipal solid waste disposal in yugra: present day projection into the future.

Annotation. The article is concerned with the description of the modern structure of solid waste disposal in Khanty-Mansiysk Autonomous District. The current situation in the sphere of waste disposal as well as the perspectives of its further development have been thoroughly analyzed.

Keywords: solid waste, waste disposal

В настоящее время в ХМАО-Югре весьма плачевная ситуация в области обращения с отходами.

Полигонами захоронения отходов обеспечено только 53% населенных пунктов. Население оставшихся муниципальных образований, в основном малых и средних населенных пунктов с численностью населения не более 5 000 человек, вынуждено либо вывозить свой мусор к более крупным населенным пунктам, либо сортировать отходы своими силами и вывозить на переработку за пределы округа [1].

Большая часть твердых коммунальных отходов размещается на полигонах, не пройдя обработку. Объекты размещения отходов (ОРО), специализирующиеся на обработке твердых коммунальных отходов, расположены в Советском районе и г. Урае, что не обеспечивает потребностей региона в целом с учетом количества образующихся твердых коммунальных отходов (ТКО).

Еще одной проблемой Югры в этой области является эксплуатация объектов размещения отходов с нарушением норм, предусмотренных природоохранным законодательством. Только за 2015 год было выявлено 154 места несанкционированного размещения отходов, общая площадь которых составила 26,34 га, (из них, на землях населенных пунктов находится 104 места, на землях лесного фонда находится 48 мест, на землях запаса находится 2 места несанкционированного размещения отходов). Выведенные из эксплуатации полигоны и свалки длительное время не ликвидируются [1].

В регионе неудовлетворительная система организации раздельного сбора отходов и недостаток объектов

переработки отходов различных категорий, являющихся сырьем для вторичной переработки. Это связано с тем, что раздельный сбор мусора только начал вводиться, еще не повсеместно установлены специализированные контейнеры и население еще не привыкло к новшеству. Еще одной причиной является недостаточность бюджетных средств. Например, в г. Нягань установлены специализированные контейнеры только для сбора пластика. Бумага, резина и прочее сырье, пригодное для вторичной переработки, не сортируется.

В ХМАО-Югре в настоящий момент утилизируется немногим более 2% коммунальных отходов, остальной мусор идет на захоронение. Обработывается только 1% ТКО. Извлечение полезных компонентов ТКО и вовлечение их в хозяйственный оборот на территории автономного округа составляет около 0,1% от общей доли образующихся на территории автономного округа отходов [2].

Однако, ситуация обещает измениться. С июля 2016 года в округе введено обязательное лицензирование всех видов деятельности в области обращения с отходами. К данному моменту уже все предприятия, работающие в этой области, получили лицензии на сбор, вывоз, утилизацию и размещение отходов, что предоставляет возможность государству контролировать «мусорный» процесс.

С 1 января 2017 года начал работать региональный оператор. Это некая коммерческая структура, занимающаяся организацией всей цепочки обращения с отходами на закрепленной за ней территории. В обязанность

оператора входит контроль за вывоз мусора с контейнерных площадок и размещение его на полигоне, предусмотренным соответствующей схемой. Работа регионального оператора только началась и о результатах говорить пока рано.

До появления регионального оператора работы по вывозу мусора оплачивались до проведения работ. Вследствие чего, транспортная компания нередко перевозила мусор куда угодно, в том числе и на незаконные свалки и в овраги. Сейчас начинается работа по заключению договоров между потребителем и региональным оператором, который и будет оплачивать транспортировку, но только по факту выгрузки мусора на полигон.

С 1 января 2017 года вводится поэтапный запрет на захоронение отдельных видов отходов. На первом этапе (с 01.01.2017) запрещается захоронение лома и отходов цветных и черных металлов, а также отходов оборудования и прочей продукции, содержащих ртуть. Второй этап (с 01.01.2018) запрещает захоронение отходов бумаги, картона, резины, продукции из термопластов и стекла. На третьем этапе (01.01.2020) будет запрещено захоронение оборудования компьютерного, электронного, оптического, электрического утратившего потребительские свойства. Приведенные виды отходов широко применяются во вторичной переработке и разумеется, это сырье необходимо экономически эффективно использовать [3].

В частности, в Сургуте уже запущено производство по переработке пластика, в Нижневартовске начали перерабатывать резину, старые покрышки, в Ханты-Мансийске - бумагу. Но увы, в основном переработка совершается на уровне подготовки сырья для производства. После первичных этапов переработки, сырье комплектуется и вывозится на производство, в том числе за пределы округа.

Из сырья, направленного на вторичную переработку, в ХМАО производят резиновую плитку для тротуаров, специальную резиновую подложку для спортивных площадок. С использованием отходов пластика также делается тротуарная плитка.

В территориальной схеме обращения с отходами представлены перспективы для следующих показателей [2]:

- доля ТКО, направленных на обработку в общем объеме ТКО уже к 2021 году должна составлять 100%;

- доля утилизированных, безвредных ТКО в общем объеме ТКО к 2025 году должна составлять 20%;
- доля ТКО, направляемых на захоронение к 2025 году должна снизиться до 80%.

Поскольку мощностей ОРО в автономном округе для захоронения ТКО недостаточно и многие из объектов почти полностью исчерпали свою мощность, в ближайшие годы планируется построить несколько крупных межмуниципальных полигонов и локальных объектов, а исчерпавшие свой ресурс объекты будут выводиться из эксплуатации и рекультивироваться. Полигоны будут построены в следующих муниципальных образованиях: г. Когалым, п. Светлый, пгт. Кондинское, с. Болчары, пгт. Талинка, с.п. Перегребное, с. Большие Леуши, с. Лямина, п. Краснолененский. Также запланирована реконструкция полигонов в п. Нижнесортимский и в пгт. Федоровский [2].

В рамках подпрограммы III "Развитие системы обращения с отходами производства и потребления в автономном округе" государственной программы автономного округа "Обеспечение экологической безопасности Ханты-Мансийского автономного округа - Югры на 2016 - 2020 годы" до 2020 года предусмотрена реализация мероприятий по рекультивации объектов и несанкционированных мест размещения твердых коммунальных отходов.

Плановый объем ТКО, прошедших обработку, к 2021 г. достигнет 100% образующихся в автономном округе ТКО.

Потоки отходов производства и компонентов ТКО, подлежащих утилизации, на перспективу могут быть полностью замкнуты на соответствующих объектах автономного округа.

В автономном округе на плановый период основным видом деятельности по обращению с отходами, в том числе с твердыми коммунальными, определена утилизация.

В заключении отметим, что хоть на сегодняшний день положение дел в области обращения с твердыми коммунальными отходами удручающее, мы можем надеяться на улучшение ситуации в ближайшие годы. Правительство Югры всерьез занялось решением «мусорных» проблем. Территориальные схемы обращения с отходами пересматриваются и редактируются, что говорит о повышенном интересе к сфере обращения с отходами.

Список литературы.

1. Доклад об экологической ситуации в ХМАО-Югре в 2015 году. Ханты-Мансийск, 2016 г.
2. Распоряжение правительства ХМАО-Югры от 21.10.16 № 559-рп «О территориальной схеме обращения с отходами, в том числе с твердыми коммунальными отходами, в ХМАО-Югре и признании утратившими силу некоторых распоряжений правительства ХМАО-Югры».
3. ФЗ №89 «Об отходах производства и потребления» от 24.06.1998 (с изм. от 28.12.2016 N 486-ФЗ).

ИЗДАНИЕ МОНОГРАФИИ (учебного пособия, брошюры, книги)

Если Вы собираетесь выпустить монографию, издать учебное пособие, то наше Издательство готово оказать полный спектр услуг в данном направлении

Услуги по публикации научно-методической литературы:

- орфографическая, стилистическая корректировка текста («вычитка» текста);
- разработка и согласование с автором макета обложки;
- регистрация номера ISBN, присвоение кодов УДК, ББК;
- печать монографии на высококачественном полиграфическом оборудовании (цифровая печать);
- рассылка обязательных экземпляров монографии;
- доставка тиража автору и/или рассылка по согласованному списку.

Аналогичные услуги оказываются по изданию учебных пособий, брошюр, книг.

Все работы (без учета времени доставки тиража) осуществляются в течение 20 календарных дней.

Справки по тел. (347) 298-33-06, post@nauchoboz.ru.

Уважаемые читатели!

Если Вас заинтересовала какая-то публикация, близкая Вам по теме исследования, и Вы хотели бы пообщаться с автором статьи, просим обращаться в редакцию журнала, мы обязательно переправим Ваше сообщение автору.

Также будем рады пожеланиям, отзывам с Вашей стороны. Наши полные контакты Вы можете найти на сайте журнала в сети Интернет по адресу www.naukarus.ru. Или же обращайтесь к нам по электронной почте mail@naukarus.ru

С уважением, редакция журнала.

Издательство «Инфинити».

Отпечатано в типографии «Принтекс». Тираж 500 экз.

Цена свободная.